

BLADE®

#1 BY DESIGN

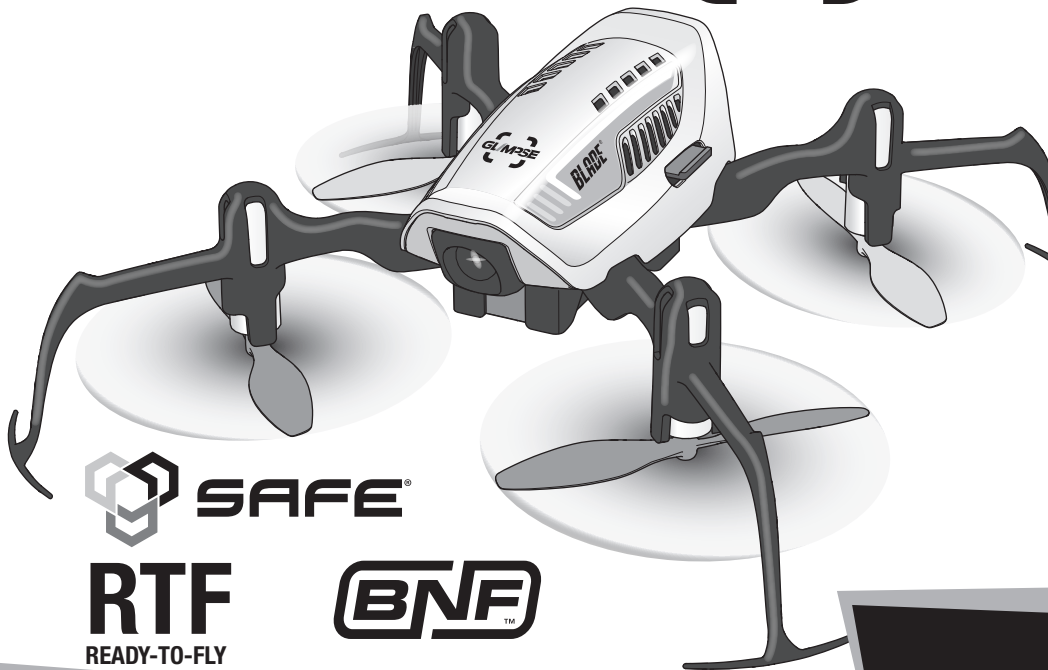

SAFE®

RTF

READY-TO-FLY

BNF™

HINWEIS

Alle Anweisungen, Garantien und anderen zugehörigen Dokumente können im eigenen Ermessen von Horizon Hobby LLC jederzeit geändert werden. Die aktuelle Produktliteratur finden Sie auf horizonhobby.com unter der Registerkarte „Support“ für das betreffende Produkt.

Spezielle Bedeutungen

Die folgenden Begriffe werden in der gesamten Produktliteratur verwendet, um auf unterschiedlich hohe Gefahrenrisiken beim Betrieb dieses Produkts hinzuweisen:

WARNUNG: Wenn diese Verfahren nicht korrekt befolgt werden, ergeben sich wahrscheinlich Sachschäden, Kollateralschäden und schwere Verletzungen ODER mit hoher Wahrscheinlichkeit oberflächliche Verletzungen.

ACHTUNG: Wenn diese Verfahren nicht korrekt befolgt werden, ergeben sich wahrscheinlich Sachschäden UND die Gefahr von schweren Verletzungen.

HINWEIS: Wenn diese Verfahren nicht korrekt befolgt werden, können sich möglicherweise Sachschäden UND geringe oder keine Gefahr von Verletzungen ergeben.



WARNUNG: Lesen Sie die GESAMTE Bedienungsanleitung, um sich vor dem Betrieb mit den Produktfunktionen vertraut zu machen. Wird das Produkt nicht korrekt betrieben, kann dies zu Schäden am Produkt oder persönlichem Eigentum führen oder schwere Verletzungen verursachen.

Dies ist ein hochentwickeltes Hobby-Produkt. Es muss mit Vorsicht und gesundem Menschenverstand betrieben werden und benötigt gewisse mechanische Grundfähigkeiten. Wird dieses Produkt nicht auf eine sichere und verantwortungsvolle Weise betrieben, kann dies zu Verletzungen oder Schäden am Produkt oder anderen Sachwerten führen. Dieses Produkt eignet sich nicht für die Verwendung durch Kinder ohne direkte Überwachung eines Erwachsenen. Versuchen Sie nicht ohne Genehmigung durch Horizon Hobby, LLC, das Produkt zu zerlegen, es mit inkompatiblen Komponenten zu verwenden oder auf jegliche Weise zu erweitern. Diese Bedienungsanleitung enthält Anweisungen für Sicherheit, Betrieb und Wartung. Es ist unbedingt notwendig, vor Zusammenbau, Einrichtung oder Verwendung alle Anweisungen und Warnhinweise im Handbuch zu lesen und zu befolgen, damit es bestimmungsgemäß betrieben werden kann und Schäden oder schwere Verletzungen vermieden werden.

Nicht geeignet für Kinder unter 14 Jahren. Dies ist kein Spielzeug.

Sicherheitsvorkehrungen und Warnhinweise

- Halten Sie stets in allen Richtungen einen Sicherheitsabstand um Ihr Modell, um Zusammenstöße oder Verletzungen zu vermeiden. Dieses Modell wird von einem Funksignal gesteuert, das Interferenzen von vielen Quellen außerhalb Ihres Einflussbereiches unterliegt. Diese Interferenzen können einen augenblicklichen Steuerungsverlust verursachen.
- Betreiben Sie Ihr Modell immer auf einer Freifläche ohne Fahrzeuge in voller Größe, Verkehr oder Menschen.
- Befolgen Sie stets sorgfältig die Anweisungen und Warnhinweise für das Modell und jegliche optionalen Hilfsgeräte (Ladegeräte, Akkupacks usw.).
- Bewahren Sie alle Chemikalien, Klein- und Elektroteile stets außerhalb der Reichweite von Kindern auf.
- Setzen Sie Geräte, die für diesen Zweck nicht speziell ausgelegt und geschützt sind, niemals Wasser aus. Feuchtigkeit kann die Elektronik beschädigen.
- Stecken Sie keinen Teil des Modells in den Mund, da dies zu schweren Verletzungen oder sogar zum Tod führen kann.
- Betreiben Sie Ihr Modell nie mit fast leeren Senderakkus.
- Halten Sie das Fluggerät immer in Sicht und unter Kontrolle.
- Gehen Sie sofort auf Motor Aus bei Rotorberührung.
- Verwenden Sie immer vollständig geladene Akkus.
- Lassen Sie immer den Sender eingeschaltet wenn das Fluggerät eingeschaltet ist.
- Nehmen Sie vor der Demontage des Fluggerätes die Akkus heraus.
- Halten Sie bewegliche Teile immer sauber.
- Halten Sie die Teile immer trocken.
- Lassen Sie Teile immer erst abkühlen bevor Sie sie anfassen.
- Nehmen Sie die Akkus/Batterien nach Gebrauch heraus.
- Betreiben Sie Ihr Fluggerät niemals mit beschädigter Verkabelung.
- Fassen Sie niemals bewegte Teile an.

Lieferumfang:

- Blade Glimpse Quadcopter
- 500mAh 1S 3.7V 25C Li-Po Akku
- 1S 500 mAh USB Ladegerät
- MLP4DSM Sender (RTF)
- MLP4DSM Smart Phone Halter (RTF)
- 4 AA Batterien (RTF)
- Smart Phone Halter (BNF)
- Micro-SD Karte
- Micro-SD USB Lesegerät

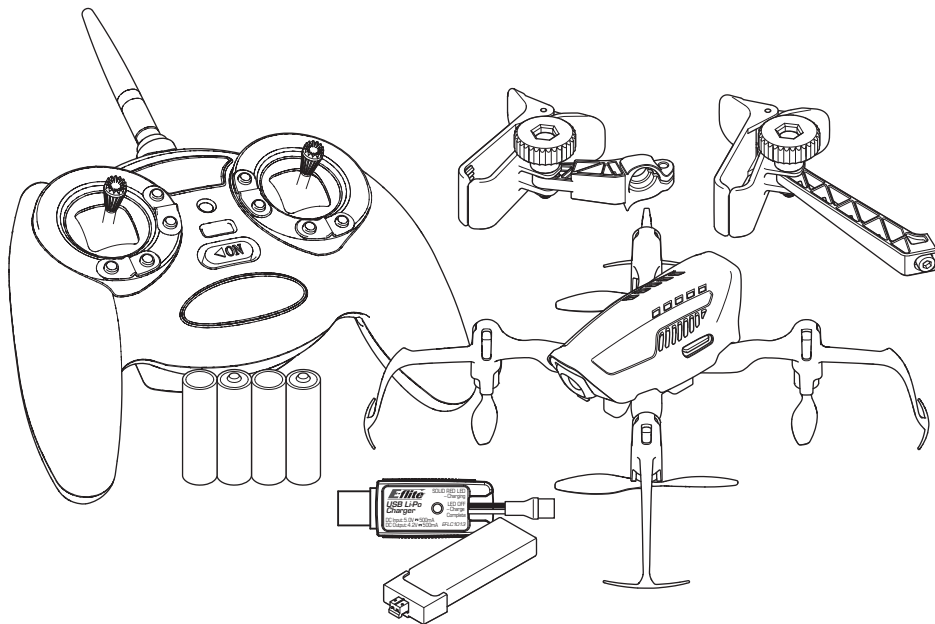

Inhaltsangabe

Flugvorbereitungen	29	Fliegen des Glimpse	37
Checkliste	29	Unterspannungsschutz (LVC)	38
Warnhinweise Akku laden	29	Kamerasteuerung und App-Funktionen	38
Laden des Flugakkus	30	Nachflugkontrolle und Pflege	40
Senderbatterien installieren (RTF)	30	Problemlösung	41
Einsetzen des Flugakkus	31	Explosionszeichnung	42
Binden von Sender und Empfänger	32	Ersatzteilliste	43
SAFE Technologie	33	Tuningteile	43
Senderfunktionen	34	Garantiebestimmungen	43
Dual Rate (RTF)	35	Serviceinformationen	45
Flugfunktionen	36	Konformität Europe	46
LED Anzeigen	37		

Komponenten	RTF	BNF
Rumpf – Blade Glimpse	Inklusive	Inklusive
Motoren – 8mm Bürstenmotoren	Eingebaut	Eingebaut
On-Board Elektronik – 4-in-1 Mischer/ESCs/Gyro	Eingebaut	Eingebaut
Akku – 500mAh 1S 3.7V 25C Li-Po	Inklusive	Inklusive
Ladegerät – 1S USB Li-Po-Ladegerät, 500 mAh	Inklusive	Inklusive
Sender – MLP4DSM	Inklusive	Erforderlich
Micro SD Card	Eingebaut	Eingebaut
Smart Device – 5.8 Ghz geeignet	Erforderlich	Erforderlich

Spezifikationen			
Länge	160mm	Propeller Durchmesser	60mm
Höhe	50mm	Fluggewicht	52 g

Sie können Ihr Produkt online unter www.bladehelis.com registrieren.

Vorbereitung für den Erstflug

- Entnehmen und überprüfen Sie die Komponenten
- Laden Sie den Flugakku
- Setzen Sie den Akku ein wenn er vollständig geladen ist
- Programmieren Sie Ihren Sender (nur BNF Version)
- Binden von Sender (nur BNF Version)
- Machen Sie sich mit den Kontrollen vertraut
- Finden Sie eine geeignete Fläche zum fliegen

Akku-Warnhinweise



ACHTUNG: Alle Anweisungen und Warnhinweise müssen genau befolgt werden. Falsche Handhabung von Li-Po-Akkus kann zu Brand, Personen- und/ oder Sachwertschäden führen.

- **LASSEN SIE DAS NETZGERÄT, LADEGERÄT UND AKKU NIEMALS UNBEAUFICHTIGT WÄHREND DES BETRIEBES.**
- **LADEN SIE NIEMALS AKKUS ÜBER NACHT.**
- Durch Handhabung, Aufladung oder Verwendung des mitgelieferten Li-Po-Akkus übernehmen Sie alle mit Lithiumakkus verbundenen Risiken.
- Sollte der Akku zu einem beliebigen Zeitpunkt beginnen, sich aufzublähen oder anzuschwellen, stoppen Sie die Verwendung unverzüglich. Falls dies beim Laden oder Entladen auftritt, stoppen Sie den Lade-/Entladevorgang, und entnehmen Sie den Akku. Wird ein Akku, der sich aufbläht oder anschwilt, weiter verwendet, geladen oder entladen, besteht Brandgefahr.
- Lagern Sie den Akku stets bei Zimmertemperatur an einem trockenen Ort.
- Bei Transport oder vorübergehender Lagerung des Akkus muss der Temperaturbereich zwischen 40°F und 120°F (ca. 5°C bis 49°C) liegen. Akku oder Modell dürfen nicht im Auto oder unter direkter Sonneneinstrahlung gelagert werden. Bei Lagerung in einem heißen Auto kann der Akku beschädigt werden oder sogar Feuer fangen.

Checkliste zum Fliegen

- Schalten Sie immer den Sender zuerst ein
 - Stecken Sie den Flugakku an den Anschluß der ESC
 - Lassen Sie der ESC Kontrolleinheit Zeit zum initialisieren und armeren
 - Fliegen Sie das Modell
 - Laden Sie das Modell
 - Stecken Sie den Flugakku von der ESC
 - Schalten Sie immer den Sender als letztes aus
-
- Laden Sie die Akkus immer weit entfernt von brennbaren Materialien.
 - Überprüfen Sie immer den Akku vor dem Laden und laden Sie niemals defekte oder beschädigte Akkus.
 - Verwenden Sie ausschließlich ein Ladegerät das speziell für das Laden von LiPo Akku geeignet ist. Das Laden mit einem nicht geeignetem Ladegerät kann Feuer und / oder Sachbeschädigung zur Folge haben.
 - Überwachen Sie ständig die Temperatur des Akkupacks während des Ladens.
 - Trennen Sie immer den Akku nach dem Laden und lassen das Ladegerät abkühlen.
 - Entladen Sie niemals ein LiPo Akku unter 3V pro Zelle unter Last.
 - Verdecken Sie niemals Warnhinweise mit Klettband.
 - Laden Sie niemals Akkus ausserhalb ihrer sicheren Grenzen.
 - Laden Sie nur Akkus die kühl genug zum anfassen sind.
 - Versuchen Sie nicht das Ladegerät zu demontieren oder zu verändern.
 - Lassen Sie niemals Minderjährige Akkus laden.
 - Laden Sie niemals Akkus an extrem kalten oder heißen Plätzen (empfohlener Temperaturbereich 5 – 49°) oder im direkten Sonnenlicht.

Laden des Flugakkus

⚠️ ACHTUNG: Verwenden Sie nur Ladegeräte, die für LIPO Akkus vorgesehen sind. Nichtbeachtung kann zu Feuer, Beschädigungen oder Verletzungen führen.

⚠️ ACHTUNG: Überschreiten Sie niemals die vorgesehene Ladezeit.

Das im Lieferumfang enthaltene Ladegerät (EFLC1013) ist für das sichere Aufladen des 1S 3.7V 500mAh 25C Akkus entwickelt worden. Bitte lesen Sie sich die Warnhinweise zum Thema Akkuladen durch. Es wird empfohlen, den Akku während der Zeit zu laden, in der Sie das Fluggerät inspizieren. Der Akku wird gebraucht, um bestimmte Funktionen später nach Anleitung durchzuführen.

HINWEIS: Laden Sie Akkus nur, wenn sie auf Umgebungstemperatur abgekühlt sind. Schauen Sie sich den Akku an und stellen Sie sicher, dass dieser nicht beschädigt oder aufgequollen ist.

1. Stecken Sie den Lader in den USB Port. Der Lader verwendet nur die Stromversorgung des USB Ports, verbindet sich aber nicht mit Ihrem Computer. USB Ladestationen für das Laden von Mobiltelefonen sind ebenfalls geeignet.

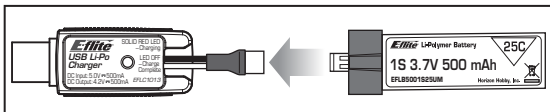

2. Schließen Sie den Akku an das Ladegerät wie abgebildet an. Bei erfolgreicher Verbindung von Akku und Lader leuchtet die LED rot und zeigt an, dass der Ladevorgang begonnen hat. Das Laden eines vollständig entladenen Akkus von 500mAh dauert ca. 60 Minuten. Die LED erlischt, wenn der Akku vollständig geladen ist.

Laden: LED rot

Fertig geladen: LED aus

3. Entnehmen Sie den Akku immer aus dem Lader, sobald der Ladevorgang beendet ist.

⚠️ ACHTUNG: Entnehmen Sie den Akku aus dem Lader, sobald dieser fertig geladen ist. Belassen Sie den Akku niemals im Lader.

Einsetzen der Senderbatterien (RTF)

Setzen Sie unter Beobachtung der Polarität die Senderbatterien ein. Ersetzen Sie die Batterien wenn die LED blinkt und der Sender piept.

Wir empfehlen AA Alkaline Batterien in dem Sender zu verwenden. Sie können auch wiederaufladbare NiMH Akkus verwenden.

⚠️ ACHTUNG: Wenn Sie wiederaufladbare Akkus verwenden, laden Sie nur diese. Das Laden von nicht wiederaufladbaren Batterien kann die Batterien zur Explosion bringen, was Körperverletzung und Sachbeschädigung zur Folge haben kann.

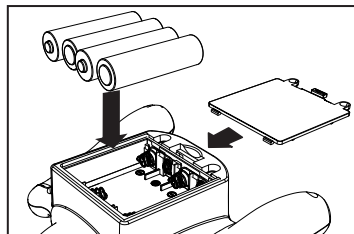

Einsetzen des Flugakkus

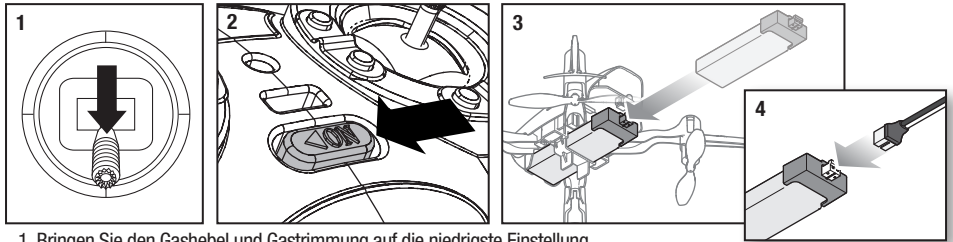

1. Bringen Sie den Gashebel und Gastrimmung auf die niedrigste Einstellung.
2. Schalten Sie den Sender ein.
3. Schieben Sie den Akku in den Akkuhalter ein.
4. Schließen Sie den Akkustecker wie abgebildet an die 4-in-1 Platine an.
5. Stellen Sie den Quadcopter aufrecht auf eine flache Oberfläche und lassen ihn still stehen bis die LED auf der 4-in-1 Platine blau leuchtet (nicht blinkt).



ACHTUNG: Trennen Sie den Li-Po-Akku immer vom Empfänger des Flugzeugs wenn Sie nicht fliegen um eine Tiefentladung zu vermeiden. Akkus die unter die zulässige Mindestspannung entladen werden, können dadurch beschädigt werden, was sich in Leistungsverlust und potentieller Brandgefahr bei dem Laden bemerkbar machen kann.

Binden von Sender und Empfänger

Der Glimpse Quadcopter erfordert zum Fliegen keine besondere Programmierung. Bei Verwendung eines Computere senders binden Sie den Copter auf dem Modelltyp Acro oder Flugzeug an den Sender.

Beim Bindeprozess wird der Empfänger programmiert, um den GUID- (Global eindeutiger Identifikations-) Code eines einzelnen speziellen Senders zu erkennen. Für einen ordnungsgemäßen Betrieb müssen Sie Ihren gewählten Flugzeugsender mit Spektrum DSM Technologie an den Empfänger „binden“. Haben Sie ein RTF Modell gekauft ist der Sender bereits an das Modell gebunden.

Um den Quadcopter zu binden folgen Sie bitte den unten stehenden Anweisungen.

Der Bindevorgang

1. Trennen Sie den Flugakku von ihrem Quadcopter.
2. Wählen Sie im Sender den Modelltyp Acro.
3. Zentrieren Sie im Sender alle Trimmungen.
4. Schalten Sie den Sender aus und reduzieren das Gas vollständig.
5. Schließen Sie den Flugakku an den Quadcopter an. Die blaue LED auf der 4-in-1 Kontrolleinheit blinkt schnell und zeigt damit den Bindemodus.
6. Bringen Sie den Sender in den Bindemodus während Sie ihn einschalten.
7. Lassen Sie den Bindschalter nach 2 -3 Sekunden los. Der Quad-Copter ist gebunden wenn die blaue LED auf der 4-in-1 Einheit leuchtet.
8. Trennen Sie den Flugakku und schalten den Sender aus.



ACHTUNG: Wenn Sie einen Futaba-Sender mit einem Spektrum DSM-Modul verwenden, müssen Sie den Gaskanal reversieren (umkehren) und danach das System neu binden. Lesen Sie bitte für den Bindevorgang und programmieren der Failsafeeinstellungen die Bedienungsanleitung des Spektrum Modules. Zum reversieren des Gaskanals lesen Sie bitte in der Anleitung des Futaba Senders nach.

MLP4DSM Bindeprozess

1. Trennen Sie den Flugakku vom Quadcopter.
2. Zentrieren Sie alle Trimmungen auf dem Sender.
3. Schalten Sie den Sender aus und reduzieren das Gas vollständig.
4. Installieren Sie den Akku im Quadcopter. Die LED auf der 4in1 Platine blinkt rot bei der Initialisierung und dann blau, um Bindebereitschaft anzuzeigen.
5. Drücken Sie den linken Steuerknüppel nach unten (sie hören einen „Click“), während die blaue LED blinkt und schalten Sie dann den Sender ein.
6. Lassen Sie den Stick los. Der Sender piept und die Power LED blinkt. Der Quad-Copter ist gebunden wenn die LED auf der 4-in-1 Einheit blau leuchtet (nicht blinkt).
7. Trennen Sie den Flugakku und schalten den Sender aus.

Wenn Probleme auftreten beachten Sie bitte die Bindeanweisungen und schauen in die Hilfestellung zur Problemlösung. Kontaktieren Sie falls notwendig den technischen Service von Horizon Hobby. Eine Liste der kompatiblen DSM Sender sehen Sie unter www.bindnfly.com.



Die revolutionäre SAFE Technologie von Horizon Hobby (Sensor Assited Flight Envelope) verwendet eine innovative Kombination aus Multi-Achs Sensoren und Software, die es erlauben, die relative Position des Fluggerätes im Raum jederzeit zu bestimmen. Diese räumliche Information wird verwendet, um das Fluggerät in einem kontrollierten Flugzustand in sicherem Abstand zum Horizont (Boden) zu bewegen. Dabei werden Roll- und Nickwinkel beeinflusst und geregelt, um die Flugsicherheit zu erhöhen. Und das System kann weit mehr, als die Stabilisierung des Fluggerätes. Die verschiedenen Flugmodi können vom Piloten gemäß seiner Fähigkeiten individuell eingestellt werden.

SAFE Technologie im Überblick:

- Flugstabilisierung über einen Schalter zuschaltbar.
- Mehrere Modi zur Anpassung von SAFE and die Fähigkeiten des Piloten.

Und das Beste an allem ist, dass SAFE keine weiteren Einstellungen und Vorbereitungen erfordert. Jedes Modell, welches mit SAFE ausgestattet wurde, verfügt über eine angepasste und optimierte Programmierung der Elektronik, um für maximale Sicherheit und maximalen Flugspaß zu sorgen. FLYSAFERC.com

Sendersteuerung

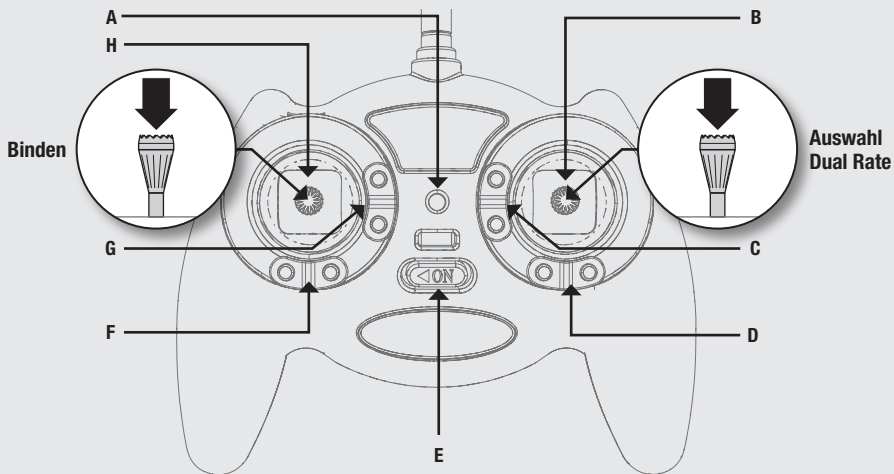

Wenn die Trimmasten gedrückt werden, geben sie einen Signalton von sich, der bei jedem erneuten Drücken höher oder tiefer wird. Die mittlere oder neutrale Trimmstellung erklingt in der mittleren Tonhöhe. An den äußeren Enden des Steuerbereichs erklingt eine Tonfolge.

	A	B	C	D	E	F	G	H
Modus 1	Ein/Aus-LED	Querruder (links/rechts) Gas (auf/ab)	Gastrimm	Querruder- trimm	EIN/AUS- Schalter	Seitenruder- trimm	Höhenruder- trimm	Seitenruder (links/rechts) Höhenruder (auf/ab)
Modus 2	Ein/Aus-LED	Querruder (links/rechts) Höhenruder (auf/ab)	Höhenruder- trimm	Querruder- trimm	EIN/AUS- Schalter	Seitenruder- trimm	Gastrimm	Seitenruder (links/rechts) Gas (auf/ab)

Dual Rate – RTF

Der Glimpse RTF Quadcopter wird mit dem Blade MLP-DDSM Sender geliefert.

- Wenn Sie den Sender einschalten, befindet sich im Dual Rate in Max.
- Die Dual Rate Einstellung ändern Sie durch drücken des rechten Knüppels.
- Dual Rate in MIN Modus führt dazu, dass die Ausschläge nicht den vollen Wert erreichen können. Diese Einstellung wird Piloten empfohlen, die ein sanfteres Flugverhalten wünschen.
- Bei Dual Rate in Max werden die maximalen Steuererschläge zur Verfügung gestellt. Dieser Modus wird in der Regel den erfahrenen Piloten empfohlen, die Wert auf maximale Agilität des Modells legen.

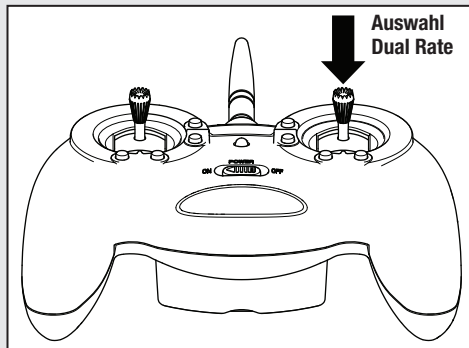

Einführung in die Hauptsteuerfunktionen

Bitte nehmen Sie sich vor dem Erstflug des Glimpse Quadcopter Zeit um sich mit den Kontrollen vertraut zu machen.

Gasgeber

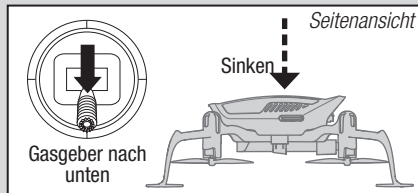
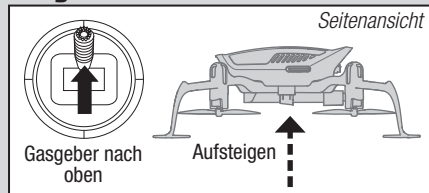

Seitenruder

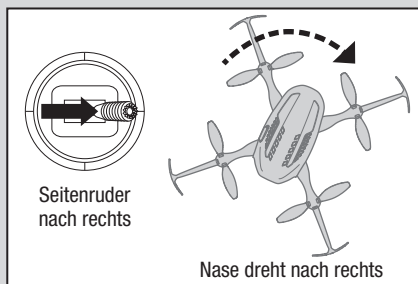
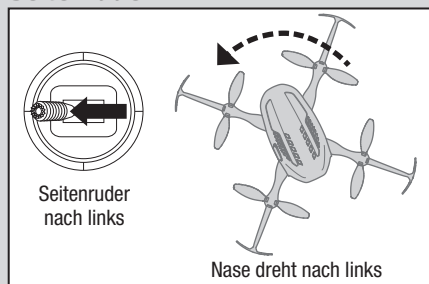

Höhenruder

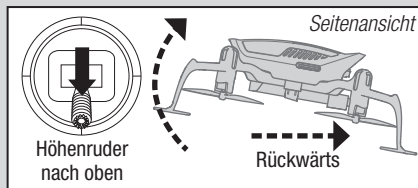
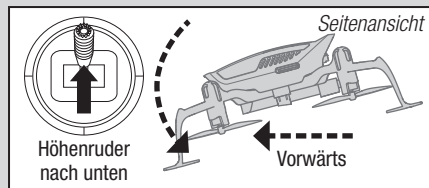

Querruder

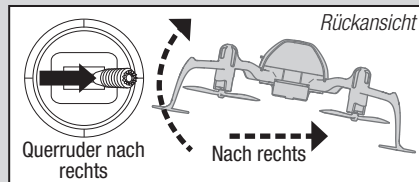
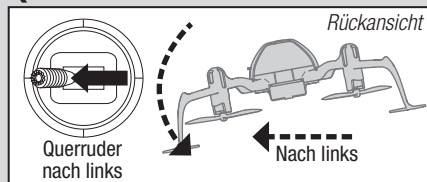

LED Anzeigen

Ausrüstung	LED Farbe	LED Status	Funktion
Quadcopter	Blau	Schnelles blinken	Bindemodus
		Langsames blinken	Keine Verbindung zum Sender
		Dauerleuchten	Stabilitätsmodus
RTF Sender	Rot	blinken	Akku leer
		Blinken	Min Weg
		Dauerleuchten	Max Weg

Fliegen des Quadcopters

Starten

Geben Sie Gas bis das Modell ca 60cm Höhe erreicht hat und konzentrieren Sie sich darauf mit dem Gashebel eine stabile Schwebeflughöhe zu halten. In einigen Fällen braucht es nur ein paar kurze Hüpfen um das Modell in einen niedrigen stabilen Schwebeflug zu bekommen.

Schwebeflug

Der Quadcopter braucht für das Halten des Schwebeflugs nur minimale Gaseingaben. Halten Sie die Gaseingaben so gering wie möglich, da große Gasbewegungen einen Verlust der Höhe und Kontrolle mit möglichen Absturz bedeuten können.

Während Sie den Schwebeflug einsteuern können Sie auch überprüfen ob der Quadcopter in eine bestimmte Richtung driftet. Falls ja, landen Sie zur Einstellung das Modell. Zusätzliche Informationen über die Funktion und Anordnung der Trimmung des Modells können Sie dem Abschnitt der Verstehen der Flugkontrollen in dieser Anleitung entnehmen.

- Sollte die Nase des Quadcopter nach links oder rechts drehen stellen Sie die Seitenrundertrimmung ein.
- Sollte der Quadcopter kontinuierlich vorwärts oder rückwärts driften stellen Sie die Höhenrundertrimmung ein.
- Sollte der Quadcopter kontinuierlich nach links oder rechts driften stellen Sie die Querruendertrimmung ein.

Trimmen Sie das Modell so weit dass es im Schwebeflug sehr wenig driftet und dazu wenig Eingaben in die Steuerung benötigt.

Üben Sie mit den korrekt getrimmten Copter im Schwebeflug die Wirkung von Seiten- Höhen- (Nick) und Querruder (Roll), um sich mit den Reaktionen des Copters vertraut zu machen. Halten Sie die Ruderausschläge dabei so gering wie möglich.

HINWEIS: Absturzschäden sind nicht durch die Garantie gedeckt.

Niederspannungsabschaltung (LVC)

Die ESC versorgt den Motor durchgehend mit weniger Leistung, bis dieser sich vollständig abschaltet, wenn der Akku unter Last unter 9 V entladen wird. Dadurch wird eine Tiefentladung des LiPo-Akkus vermieden. Wenn die ESC die LVC aktiviert, setzen Sie sofort zur Landung an. Wenn Sie das Fluggerät dennoch weiterfliegen, kann dies zu Akkuscha-den, Absturz oder beidem führen. Absturzschäden und Akkuschäden, die durch eine Tiefentladung bedingt sind, werden von der Garantie nicht abgedeckt.

Durch wiederholtes Fliegen des Helikopters bis zur LVC-Aktivierung wird der Akku des Helikopters beschädigt.

Entfernen Sie den LiPo-Akku nach Gebrauch aus dem Fluggerät, um eine allmähliche Entladung zu verhindern. Stellen Sie während der Lagerung sicher, dass die Akkuladung nicht unter 3 V pro Zelle abfällt.

App Funktionen und Kamerakontrolle

- Laden und installieren Sie die Glimpse App auf ihr 5.8 Ghz Wi-Fi geeignetes Smartphone oder Tablett. Die App finden Sie unter dem Suchbegriff "Glimpse" für ihr IOS Gerät im Apple Store oder für Android bei Google Play.
- Schalten Sie den Sender und die Glimpse ein.
- Öffnen Sie die WLAN Einstellungen auf ihrem Smartphone oder Tablett und verbinden sich mit dem Glimpse Netzwerk (Glimpse_#####) mit dem Passwort "12345678".
- Öffnen Sie die Glimpse App auf ihrem Smartphone oder Tablett.
- Setzen Sie ihr Smartphone wie abgebildet in den Senderhalter ein.
- Verwenden Sie zum Aufzeichnen von Film und Fotos das Bildschirmenü wie auf der folgenden Seite abgebildet.

Montage des Telefonhalters

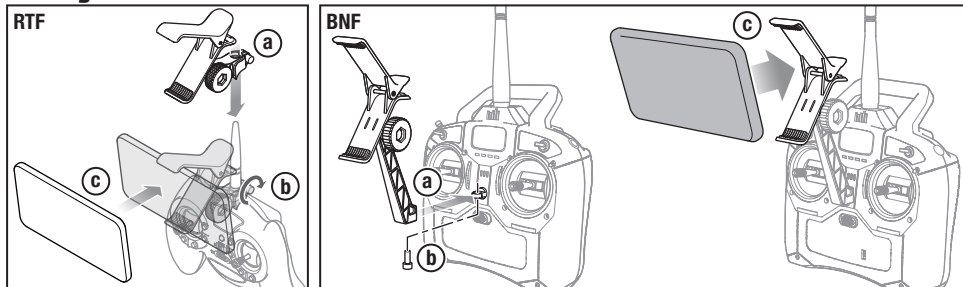

App Kontrollen

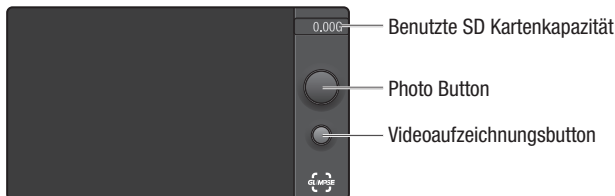

Überspielen von Fotos und Videos

Der Glimpse Quadcopter wird mit eingesteckter Micro SD Karte geliefert. Sie haben zwei Möglichkeiten um Fotos oder Videos von der Karte zu kopieren.

Entfernen der SD Karte

- Drücken Sie die Karte in den Schlitz um sie vom Copter zu entfernen.
- Stecken Sie die Micro SD Karte in den SD Kartenadapter aus dem Lieferumfang.
- Verbinden Sie den Adapter mit einem Gerät zum Auslesen der Karte.

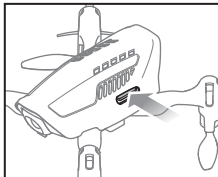

Anschluss des Micro-USB Kabels an den Quadcopter

- Stecken Sie das Micro-USB Kabel (nicht im Lieferumfang) in den Micro USB Anschluss auf der Rückseite des Quadcopters.

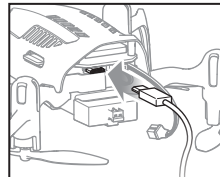

Kontrollen nach dem Flug und Wartung

✓	
Reinigung	Vergewissern Sie sich vor der Reinigung, dass der Akku nicht angeschlossen ist. Entfernen Sie Staub und Schmutzrückstände mit einer weichen Bürste oder einem trockenen fusselfreien Tuch.
Motore	Ersetzen Sie den Motor, wenn das Modell im geraden Steigflug nach einer Seite ausbricht.
Verkabelung	Stellen Sie sicher, dass die Verkabelung keine beweglichen Teile blockiert. Ersetzen Sie beschädigte Verkabelung und lose Stecker.
Befestigungselemente	Stellen Sie sicher, dass keine Schrauben, andere Befestigungselemente oder Stecker lose sind. Ziehen Sie Metallschrauben in Kunststoffteilen nicht zu stark an. Ziehen Sie Schrauben so an, dass die Teile zusammengefügt sind, und drehen Sie die Schrauben danach um eine 1/8-Umdrehung.
Rotoren	Stellen Sie sicher, dass Rotorblätter oder andere Teile, die sich bei hoher Geschwindigkeit bewegen, unbeschädigt sind, d. h. beispielsweise keine Risse, Grater, Schnitzer oder Kratzer aufweisen. Ersetzen Sie beschädigte Teile vor dem Flug.

Hilfestellung zur Problemlösung

Problem	mögliche Ursache	Lösung
Inkonsistente Reaktion mit größeren Trimmeingaben um die Bewegung zu stoppen	Fluggerät wurde nicht auf eine ebene Fläche bei der Initialisierung gestellt	Ziehen Sie den Flugakku ab, stellen Sie die Trimmung auf Neutral und stecken Sie den Akku zur Neuinitialisierung wieder an
	Akku liegt nicht richtig im Akkuschacht	Korrigieren Sie die Position im Akkuschacht, so dass der Schwerpunkt des Quadcopters in dessen Mitte liegt
Keine Reaktion auf Gas	Gastrimmung oder Gasknüppel zu hoch	Bringen Sie Gashebel und Trimmung auf die niedrigste Einstellung
	Quadcopter wurde während der Initialisierung bewegt	Trennen Sie den Flugakku, initialisieren Sie den Quad Copter neu, dabei darf er nicht bewegt werden
	Gaskanal ist reversiert	Trennen Sie den Flugakku, reversieren Sie den Gaskanal und schließen den Akku neu an
Keine Funktion und riecht nach Anschluss des Flugakkus verbrannt	Flugakku ist mit der falschen Polarität angeschlossen	Ersetzen Sie das 4-in-1 Kontrollboard. Schließen Sie den Flugakku in richtiger Polarität an

Problem	mögliche Ursache	Lösung
Zu wenig Leistung, reduzierte Flugzeit	Flugakku ist zu gering geladen	Laden Sie den Flugakku vollständig auf
	Stromversorgung des Ladegerätes ist unzureichend	Verwenden Sie eine andere USB Stromquelle für den Lader
	Flugakku ist beschädigt	Ersetzen Sie den Flugakku und folgen Sie den Akkuanweisungen
	Flugbedingungen möglicherweise zu kalt	Stellen Sie sicher dass der Akku vor Benutzung warm ist (Raumtemperatur)
LED auf dem Empfänger blinkt schnell, Quadcopter reagiert während des Bindens nicht auf Sender	Sender war zu nah am Flugzeug während des Bindevorganges	Schalten Sie den Sender aus. Stellen Sie den Sender weiter vom Fluggerät weg. Trennen und schließen Sie den Akku erneut an den Quadcopter an. Folgen Sie den Bindeanweisungen
	Bindeschalter wurde beim Einschalten des Senders nicht gedrückt	Schalten Sie den Sender aus und wiederholen Sie den Bindeprozess
	Das Fluggerät oder der Sender ist zu nahe an einem Metallkörper, einer Strahlungsquelle oder einem anderen Sender	Versuchen Sie den Vorgang noch einmal an einem anderen Ort
LED auf dem Empfänger blinkt schnell, Quadcopter reagiert nach dem Binden nicht auf den Sender	Sie haben weniger als 5 Sekunden gewartet nachdem Sie den Sender eingeschaltet und den Flugakku angeschlossen haben	Lassen Sie den Sender eingeschaltet. Trennen und schließen Sie den Flugakku erneut an
	Der nano QX ist an ein anderen Modellspeicher gebunden. (Betrifft nur Sender mit ModelMatch)	Wählen Sie auf dem Sender den richtigen Modellspeicher. Trennen und schließen Sie den Flugakku erneut an
	Ladung des Flugakkus zu gering oder Senderbattereien zu schwach	Ersetzen oder laden Sie die Akkus
	Das Fluggerät oder der Sender ist zu nahe an einem Metallkörper, einer Strahlungsquelle oder einem anderen Sender	Versuchen Sie den Vorgang noch einmal an einem anderen Ort
Absturz unverzüglich nach dem Abheben	Propeller falsch montiert oder falscher Flug Mode gewählt	Führen Sie die notwendigen Einstellungen durch

Explosionszeichnung

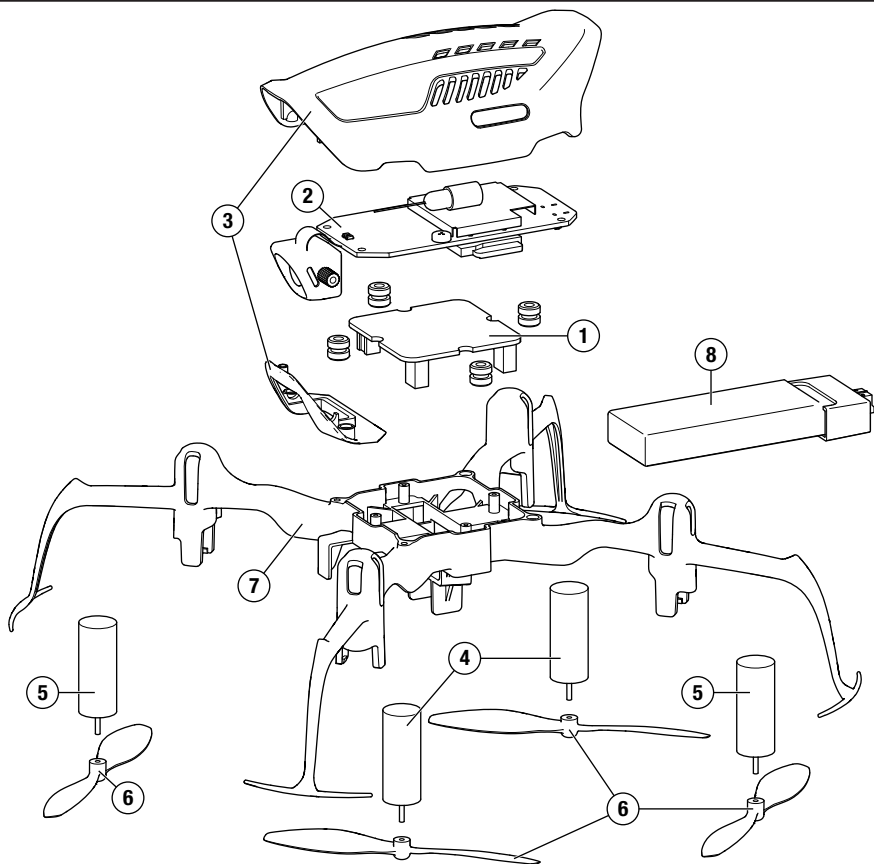

Teilleiste

Teil #	Beschreibung
	BLH2200 Glimpse RTF
	BLH2280 Glimpse BNF
1	BLH2201 Blade Glimpse: 4 in 1 Controlboard
2	BLH2202 Blade Glimpse: Kameraplatine
3	BLH2203 Blade Glimpse: Kabinenhaube
4	BLH2204 Blade Glimpse: Motor rd

Teil #	Beschreibung
5	BLH2205 Blade Glimpse: Motor Id
6	BLH2206 Blade Glimpse: Propeller 4
7	BLH2207 Blade Glimpse: Rahmen
8	EFLB-5001S25UM 500mAh 1S 3.7V 25C LiPo High Current UMX Connector

Optionsteile

Teil #	Beschreibung
	DXe DSMX DSMX Sender
	DX6e DSMX 6-Kanal DSMX Sender
	DX6 DSMX 6-Kanal DSMX Sender
	DX8 DSMX 8-Kanal DSMX Sender

Teil #	Beschreibung
	DX9 DSMX 9-Kanal DSMX Sender
	iX12 DSMX 12-Kanal DSMX Sender
	DX18 DSMX 18-Kanal DSMX Sender
	DX20 DSMX 20-Kanal DSMX Sender

Garantie und Service Informationen

Warnung

Ein ferngesteuertes Modell ist kein Spielzeug. Es kann, wenn es falsch eingesetzt wird, zu erheblichen Verletzungen bei Lebewesen und Beschädigungen an Sachgütern führen. Betreiben Sie Ihr RC-Modell nur auf freien Plätzen und beachten Sie alle Hinweise der Bedienungsanleitung des Modells wie auch der Fernsteuerung.

Garantiezeitraum

Exklusive Garantie Horizon Hobby LLC (Horizon) garantiert, dass das gekaufte Produkt frei von Material- und Montagefehlern ist. Der Garantiezeitraum entspricht den gesetzlichen Bestimmungen des Landes, in dem das Produkt erworben wurde. In Deutschland beträgt der Garantiezeitraum 6 Monate und der Gewährleistungszeitraum 18 Monate nach dem Garantiezeitraum

Einschränkungen der Garantie

- Die Garantie wird nur dem Erstkäufer (Käufer) gewährt und kann nicht übertragen werden. Der Anspruch des Käufers besteht in der Reparatur oder dem Tausch im Rahmen dieser Garantie. Die Garantie erstreckt sich ausschließlich auf Produkte, die bei einem autorisierten Horizon Händler erworben wurden. Verkäufe an Dritte werden von dieser Garantie nicht gedeckt. Garantieansprüche werden nur angenommen, wenn ein gültiger Kaufnachweis erbracht wird. Horizon behält sich das Recht vor, diese Garantiebestimmungen ohne Ankündigung zu ändern oder modifizieren und widerruft dann bestehende Garantiebestimmungen.
- Horizon übernimmt keine Garantie für die Verkaufbarkeit des Produktes, die Fähigkeiten und die Fitness des Verbrauchers für einen bestimmten Einsatzzweck des Produktes. Der Käufer

allein ist dafür verantwortlich, zu prüfen, ob das Produkt seinen Fähigkeiten und dem vorgesehenen Einsatzzweck entspricht.

- (c) Ansprüche des Käufers → Es liegt ausschließlich im Ermessen von Horizon, ob das Produkt, bei dem ein Garantiefall festgestellt wurde, repariert oder ausgetauscht wird. Dies sind die exklusiven Ansprüche des Käufers, wenn ein Defekt festgestellt wird.

Horizon behält sich vor, alle eingesetzten Komponenten zu prüfen, die in den Garantiefall einbezogen werden können. Die Entscheidung zur Reparatur oder zum Austausch liegt nur bei Horizon. Die Garantie schließt kosmetische Defekte oder Defekte, hervorgerufen durch höhere Gewalt, falsche Behandlung des Produktes, falscher Einsatz des Produktes, kommerziellen Einsatz oder Modifikationen irgendwelcher Art aus.

Die Garantie schließt Schäden, die durch falschen Einbau, falsche Handhabung, Unfälle, Betrieb, Service oder Reparaturversuche, die nicht von Horizon ausgeführt wurden aus.

Ausgeschlossen sind auch Fälle die bedingt durch (vii) eine Nutzung sind, die gegen geltendes Recht, Gesetze oder Regularien verstoßen haben. Rücksendungen durch den Käufer direkt an Horizon oder eine seiner Landesvertretung bedürfen der Schriftform.

Schadensbeschränkung

Horizon ist nicht für direkte oder indirekte Folgeschäden, Einkommensausfälle oder kommerzielle Verluste, die in irgendeinem Zusammenhang mit dem Produkt stehen verantwortlich, unabhängig ab ein Anspruch im Zusammenhang mit einem Vertrag, der Garantie oder der Gewährleistung erhoben werden. Horizon wird darüber hinaus keine Ansprüche aus einem Garantiefall akzeptieren, die über den individuellen Wert des Produktes

hinaus gehen. Horizon hat keinen Einfluss auf den Einbau, die Verwendung oder die Wartung des Produktes oder etwaiger Produktkombinationen, die vom Käufer gewählt werden. Horizon übernimmt keine Garantie und akzeptiert keine Ansprüche für in

der folge auftretende Verletzungen oder Beschädigungen. Mit der Verwendung und dem Einbau des Produktes akzeptiert der Käufer alle aufgeführten Garantiebestimmungen ohne Einschränkungen und Vorbehalte.

Wenn Sie als Käufer nicht bereit sind, diese Bestimmungen im Zusammenhang mit der Benutzung des Produktes zu akzeptieren, werden Sie gebeten, dass Produkt in unbenutztem Zustand in der Originalverpackung vollständig bei dem Verkäufer zurückzugeben.

Sicherheitshinweise

Dieses ist ein hochwertiges Hobby Produkt und kein Spielzeug. Es muss mit Vorsicht und Umsicht eingesetzt werden und erfordert einige mechanische wie auch mentale Fähigkeiten. Ein Versagen, das Produkt sicher und umsichtig zu betreiben kann zu Verletzungen von Lebewesen und Sachbeschädigungen erheblichen Ausmaßes führen. Dieses Produkt ist nicht für den Gebrauch durch Kinder ohne die Aufsicht eines Erziehungsberechtigten vorgesehen. Die Anleitung enthält Sicherheitshinweise und Vorschriften sowie Hinweise für die Wartung und den Betrieb des Produktes. Es ist unabdingbar, diese Hinweise vor der ersten Inbetriebnahme zu lesen und zu verstehen. Nur so kann der falsche Umgang verhindert und Unfälle mit Verletzungen und Beschädigungen vermieden werden.

Fragen, Hilfe und Reparaturen

Ihr lokaler Fachhändler und die Verkaufsstelle können eine Garantiebeurteilung ohne Rücksprache mit Horizon nicht durchführen. Dies gilt auch für Garantiereparaturen. Deshalb kontaktieren Sie in einem solchen Fall den Händler, der sich mit Horizon kurz schließen wird, um eine sachgerechte Entscheidung zu fällen, die Ihnen schnellst möglich hilft.

Wartung und Reparatur

Muss Ihr Produkt gewartet oder repariert werden, wenden Sie sich entweder an Ihren Fachhändler oder direkt an Horizon.

Rücksendungen / Reparaturen werden nur mit einer von Horizon vergebenen RMA Nummer bearbeitet. Diese Nummer erhalten Sie oder Ihr Fachhändler vom technischen Service. Mehr Informationen

dazu erhalten Sie im Serviceportal unter www.Horizonhobby.de oder telefonisch bei dem technischen Service von Horizon.

Packen Sie das Produkt sorgfältig ein. Beachten Sie, dass der Originalkarton in der Regel nicht ausreicht, um beim Versand nicht beschädigt zu werden. Verwenden Sie einen Paketdienstleister mit einer Tracking Funktion und Versicherung, da Horizon bis zur Annahme keine Verantwortung für den Versand des Produktes übernimmt. Bitte legen Sie dem Produkt einen Kaufbeleg bei, sowie eine ausführliche Fehlerbeschreibung und eine Liste aller eingesendeten Einzelkomponenten. Weiterhin benötigen wir die vollständige Adresse, eine Telefonnummer für Rückfragen, sowie eine Email Adresse.

Garantie und Reparaturen

Garantieanfragen werden nur bearbeitet, wenn ein Originalkaufbeleg von einem autorisierten Fachhändler beiliegt, aus dem der Käufer und das Kaufdatum hervorgeht. Sollte sich ein Garantiefall bestätigen wird das Produkt repariert oder ersetzt. Diese Entscheidung obliegt einzig Horizon Hobby.

Kostenpflichtige Reparaturen

Liegt eine kostenpflichtige Reparatur vor, erstellen wir einen Kostenvoranschlag, den wir Ihrem Händler übermitteln. Die Reparatur wird erst vorgenommen, wenn wir die Freigabe des Händlers erhalten. Der Preis für die Reparatur ist bei Ihrem Händler zu entrichten. Bei kostenpflichtigen Reparaturen werden mindestens 30 Minuten Werkstattzeit und die Rückversandkosten in Rechnung gestellt. Sollten wir nach 90 Tagen keine Einverständniserklärung zur Reparatur vorliegen haben, behalten wir uns vor, das Produkt zu vernichten oder anderweitig zu verwerten.

ACHTUNG: Kostenpflichtige Reparaturen nehmen wir nur für Elektronik und Motoren vor. Mechanische Reparaturen, besonders bei Hubschraubern und RC-Cars sind extrem aufwendig und müssen deshalb vom Käufer selbst vorgenommen werden.

10/15

Garantie und Service Kontaktinformationen

Land des Kauf	Horizon Hobby	Telefon/E-mail Adresse	Adresse
Europäische Union	Horizon Technischer Service	service@horizonhobby.de	Hanskampring 9 D 22885 Barsbüttel, Germany
	Sales: Horizon Hobby GmbH	+49 (0) 4121 2655 100	

Rechtliche Informationen für die Europäische Union

CE EU Konformitätserklärung

Horizon LLC erklärt hiermit, dass dieses Produkt konform zu den essentiellen Anforderungen der RED und EMC Direktive.

Eine Kopie der Konformitätserklärung ist online unter folgender Adresse verfügbar : <http://www.horizonhobby.com/content/support-render-compliance>.

Anweisungen zur Entsorgung von Elektro-und Elektronik-Altgeräten für Benutzer in der Europäischen Union



Dieses Produkt darf nicht zusammen mit anderem Abfall entsorgt werden. Stattdessen ist der Benutzer dafür verantwortlich, unbrauchbare Geräte durch Abgabe bei einer speziellen Sammelstelle für das Recycling von unbrauchbaren elektrischen und elektronischen Geräten zu entsorgen. Die separate Sammlung

und das Recycling von unbrauchbaren Geräten zum Zeitpunkt

der Entsorgung hilft, natürliche Ressourcen zu bewahren und sicherzustellen, dass Geräte auf eine Weise wiederverwertet werden, bei der die menschliche Gesundheit und die Umwelt geschützt werden. Weitere Informationen dazu, wo Sie unbrauchbare Geräte zum Recycling abgeben können, erhalten Sie bei lokalen Ämtern, bei der Müllabfuhr für Haushaltsmüll sowie dort, wo Sie das Produkt gekauft haben.

©2018 Horizon Hobby, LLC.

Blade, E-flite, Glimpse, SAFE, the SAFE logo, DSM2, DSMX, Bind-N-Fly, the BNF logo, ModelMatch and the Horizon Hobby logo are trademarks or registered trademarks of Horizon Hobby, LLC.

The Spektrum trademark is used with permission of Bachmann Industries, Inc. Futaba is a registered trademark of Futaba Denshi Kogyo Kabushiki Kaisha Corporation of Japan. All other trademarks, service marks or logos are property of their respective owners.

Patents pending.

Created 01/18 47233.3 BLH2200, BLH2280