

BLADE[®]

#1 BY DESIGN

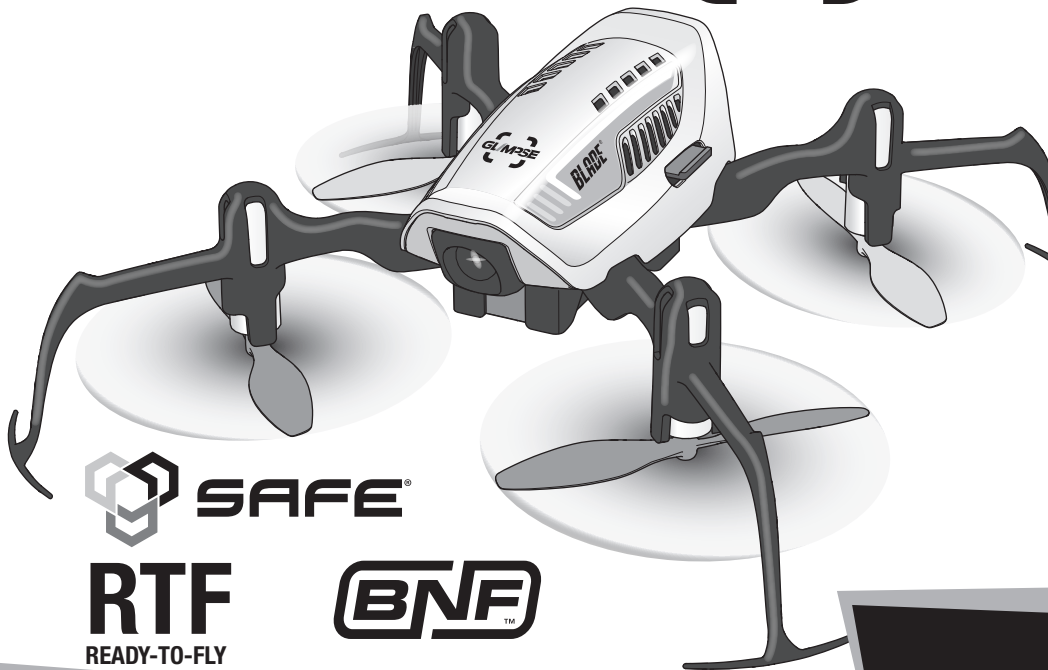

SAFE[®]

RTF

READY-TO-FLY

BNF[™]

REMARQUE

La totalité des instructions, garanties et autres documents est sujette à modification à la seule discrétion d'Horizon Hobby, LLC. Pour obtenir la documentation à jour, rendez-vous sur le site horizonhobby.com et cliquez sur l'onglet de support de ce produit.

Signification de certains termes spécifiques

Les termes suivants sont utilisés dans l'ensemble du manuel pour indiquer différents niveaux de danger lors de l'utilisation de ce produit :

AVERTISSEMENT : procédures qui, si elles ne sont pas suivies correctement, peuvent entraîner des dégâts matériels et des blessures graves OU engendrer une probabilité élevée de blessure superficielle.

ATTENTION : procédures qui, si elles ne sont pas suivies correctement, peuvent entraîner des dégâts matériels ET des blessures graves.

REMARQUE : procédures qui, si elles ne sont pas suivies correctement, peuvent entraîner des dégâts matériels ET éventuellement un faible risque de blessures.

 **AVERTISSEMENT** : lisez la TOTALITÉ du manuel d'utilisation afin de vous familiariser avec les caractéristiques du produit avant de le faire fonctionner. Une utilisation incorrecte du produit peut entraîner sa détérioration, ainsi que des risques de dégâts matériels, voire de blessures graves.

Ceci est un produit de loisirs sophistiqué. Il doit être manipulé avec prudence et bon sens et requiert des aptitudes de base en mécanique. Toute utilisation irresponsable de ce produit ne respectant pas les principes de sécurité peut provoquer des blessures, entraîner des dégâts matériels et endommager le produit. Ce produit n'est pas destiné à être utilisé par des enfants sans la surveillance directe d'un adulte. N'essayez pas de démonter le produit, de l'utiliser avec des composants incompatibles ou d'en améliorer les performances sans l'accord d'Horizon Hobby, LLC. Ce manuel comporte des instructions relatives à la sécurité, au fonctionnement et à l'entretien. Il est capital de lire et de respecter la totalité des instructions et avertissements du manuel avant l'assemblage, le réglage et l'utilisation, ceci afin de manipuler correctement l'appareil et d'éviter tout dégât matériel ou toute blessure grave.

14 ans et plus. Ceci n'est pas un jouet.

Précautions et directives liées à la sécurité

- Maintenez toujours une distance de sécurité adéquate dans toutes les directions autour de l'appareil pour éviter tout risque de collision ou de blessure. Cet appareil est contrôlé par signal radio et peut être soumis à des interférences provenant de nombreuses sources hors de votre contrôle. Les interférences peuvent entraîner une perte de contrôle momentanée.
- Utilisez toujours l'appareil dans des espaces dégagés, à l'écart des véhicules, de la circulation et des personnes.
- Respectez toujours scrupuleusement les instructions et avertissements relatifs à l'appareil et à tous les équipements complémentaires optionnels utilisés (chargeurs, packs de batteries rechargeables, etc.).
- Tenez les produits chimiques, les petites pièces et les composants électriques hors de portée des enfants.
- Évitez d'exposer à l'eau tout équipement non conçu et protégé à cet effet. L'humidité endommage les composants électroniques.
- Ne mettez jamais aucune pièce de l'appareil dans votre bouche. Vous vous exposeriez à un risque de blessure grave, voire mortelle.
- N'utilisez jamais l'appareil lorsque les batteries de l'émetteur sont presque vides.
- Gardez toujours l'aéronef en vue et sous contrôle.
- Toujours baisser le manche des gaz lorsque les pales touchent un objet ou le sol.
- Utilisez toujours des batteries complètement chargées.
- N'éteignez jamais l'émetteur lorsque l'aéronef est sous tension.
- Retirez toujours les batteries avant le démontage.
- Nettoyez systématiquement les pièces mobiles.
- Séchez systématiquement les pièces de l'appareil.
- Laissez toujours les pièces refroidir avant de les toucher.
- Retirez systématiquement les batteries après utilisation.
- N'utilisez jamais l'aéronef lorsque les câbles sont endommagés.
- Ne touchez jamais les pièces mobiles.

Contenu de la boîte:

- Quadcoptère Blade Glimpse
- Batterie Li-Po 1S 500mA 25C
- Chargeur USB pour batterie Li-Po 1S 500mA
- Emetteur MLP4DSM (RTF)
- Support pour smartphone (RTF)
- 4 piles AA (RTF)
- Support pour smartphone (BNF)
- Carte Micro SD
- Lecteur USB Micro SD

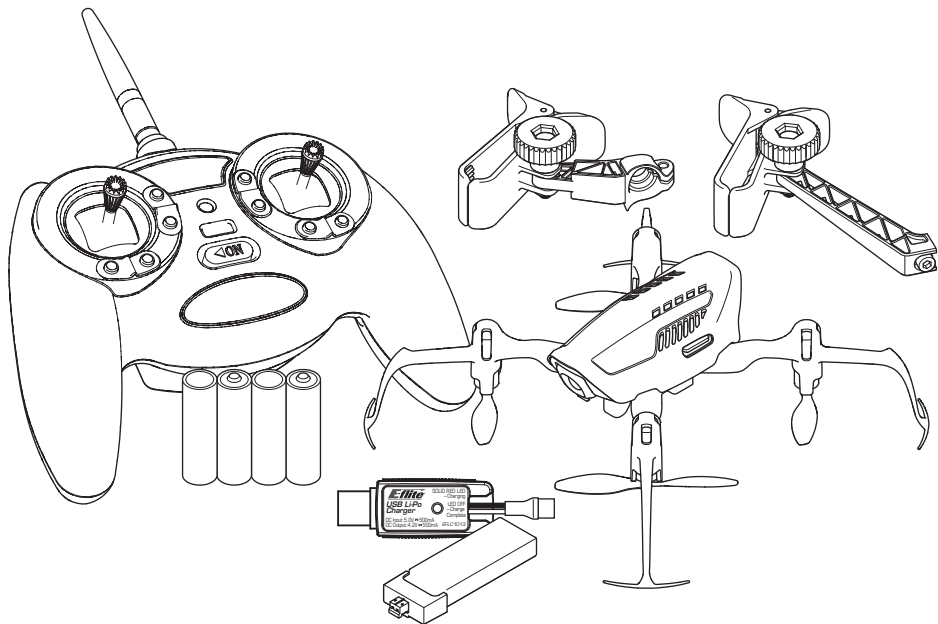

Table des matières

Préparation au premier vol.....	51	Pilotage du Glimpse	59
Procédure de vol.....	51	Coupure basse tension (LVC)	60
Avertissements relatifs à la charge.....	51	Utilisation de la caméra et de l'application	60
Charge de la batterie.....	52	Inspections après-vol et Maintenance.....	62
Installation des piles de l'émetteur (RTF).....	52	Guide de résolution des problèmes de fonctionnement.....	62
Installation de la batterie.....	53	Vue éclatée.....	64
Affectation de l'émetteur et du récepteur.....	54	Liste des pièces détachées.....	65
Technologie SAFE	55	Pièces optionnelles	65
Contrôle de l'émetteur.....	56	Garantie et réparations.....	65
Sélection du débattements (RTF).....	57	Coordonnées de Garantie et réparations.....	67
Compréhension des commandes de vol de base.....	58	Information IC	67
Significations des DELs	59	Informations de conformité pour l'Union européenne.....	68

Éléments	RTF	BNF
Modèle – Blade Glimpse	Inclus	Inclus
Moteurs – Brushed 8mm	Installés	Installés
Electronique embarquée – Platine 4 en 1 Mixage/Vario/Gyro	Installée	Installée
Batterie – Li-Po 1S 3.7V 500mA 25C	Incluse	Incluse
Chargeur – USB pour Li-Po 1S 500mA	Inclus	Inclus
Emetteur – MLP4DSM	Inclus	Requis
Carte Micro – SD	Installée	Installée
Smartphone ou tablette – Compatible Wi-Fi 5.8GHz	Requis	Requis

Spécifications			
Longueur	160mm	Diamètre du rotor principal	60mm
Hauteur	50mm	Poids de vol	52 g

Pour enregistrer votre produit en ligne, veuillez visiter www.bladehelis.com

Préparation au premier vol

- Sortez tous les éléments de la boîte et inspectez-les
- Mettez la batterie en charge
- Installez la batterie totalement chargée dans le quadcoptère
- Programmez votre émetteur
- Affectez votre émetteur
- Familiarisez-vous avec les commandes
- Choisissez un endroit approprié pour le vol

Avertissements relatifs à la charge



ATTENTION: les instructions et avertissements doivent être scrupuleusement suivis. Une manipulation non appropriée des batteries Li-Po peut provoquer un incendie, des blessures corporelles et/ou des dégâts matériels.

- **NE LAISSEZ JAMAIS LA BATTERIE ET LE CHARGEUR SANS SURVEILLANCE DURANT L'UTILISATION.**
- **NE JAMAIS CHARGER LES BATTERIES DURANT LA NUIT.**
- En manipulant, en chargeant ou en utilisant la batterie Li-Po incluse, vous assumez tous les risques associés aux batteries lithium.
- Si la batterie commence à gonfler ou à se dilater, cessez immédiatement de l'utiliser. Si vous étiez en train de la charger ou de la décharger, interrompez la procédure et déconnectez-la. Continuez à utiliser, charger ou décharger une batterie qui gonfle ou se dilate peut provoquer un incendie.
- Pour obtenir les meilleurs résultats, entreposez toujours la batterie à température ambiante, dans un endroit sec.
- Lorsque vous transportez la batterie ou que vous la stockez temporairement, la température doit toujours être comprise entre 5 et 49 °C.
- Ne stockez en aucun cas la batterie ou l'avion dans une voiture ou à un endroit directement exposé à la lumière du soleil. Laisseée dans une voiture chaude, la batterie peut se détériorer ou même prendre feu.

Procédure de vol

- Toujours mettre l'émetteur sous tension en premier**
- Branchez la batterie à la prise du module 4 en 1
- Patientez durant l'initialisation du module 4 en 1
- Effectuez votre vol
- Faites atterrir le modèle
- Débranchez la batterie du module 4 en 1
- Toujours mettre l'émetteur hors tension en dernier**

- Chargez toujours les batteries à distance de tout matériau inflammable.
- Faites toujours l'inspection de la batterie avant la charge, et ne chargez jamais des batteries hors d'usage ou endommagées.
- Déconnectez toujours la batterie après la charge, et laissez le chargeur se refroidir entre les charges.
- Surveillez toujours en continu la température du pack de batteries au cours de la charge.
- **UTILISEZ EXCLUSIVEMENT UN CHARGEUR CONÇU SPÉCIFIQUEMENT POUR CHARGER DES BATTERIES LI-PO.** Le fait de charger la batterie avec un chargeur non-compatible peut être à l'origine d'un incendie provoquant des blessures corporelles et/ou des dégâts matériels.
- Ne déchargez jamais les cellules Li-Po en dessous de 3 V.
- Ne couvrez jamais les étiquettes d'avertissement avec des bandes auto-agrippantes.
- Ne laissez jamais sans surveillance des batteries en cours de charge.
- Ne chargez jamais les batteries sans respecter les niveaux recommandés.
- N'essayez jamais de démonter ou de modifier le chargeur.
- Ne laissez jamais des mineurs charger des packs de batteries.
- Ne chargez jamais les batteries dans des endroits extrêmement chauds ou froids (la plage de températures recommandées se situe entre 5 et 49 °C) et ne les exposez jamais à la lumière directe du soleil.

Charge de la batterie

⚠ ATTENTION : Utilisez uniquement des chargeurs spécifiquement conçus pour charger la batterie Li-Po incluse. Le fait de charger la batterie avec un chargeur non-compatible peut être à l'origine d'un incendie provoquant des blessures corporelles ou des dégâts matériels.

⚠ ATTENTION : Ne jamais dépasser l'intensité de charge recommandée.

Le chargeur de batterie (EFLC1013) inclus avec votre quadcoptère est conçu pour charger en toute sécurité la batterie Li-Po 1S 3.7V 500mA 25C incluse. Référez-vous aux précautions relatives à la charge. Il est recommandé d'effectuer la charge durant l'inspection du modèle. La batterie sera nécessaire pour effectuer les étapes de vérification du bon fonctionnement du modèle.

REMARQUE: Chargez uniquement des batteries froides au toucher et non endommagées. Contrôlez l'état de la batterie pour être sûr qu'elle n'est pas endommagée, gonflée, pliée ou percée.

1. Insérez le chargeur dans un port USB. Le chargeur utilise uniquement le courant fourni par le port USB, il ne s'agit pas d'une liaison avec votre ordinateur. Les alimentations USB, comme celles utilisées pour la charge des téléphones portables peuvent être utilisées.

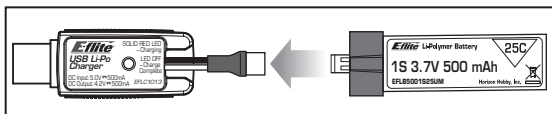

2. Connectez la batterie au chargeur comme indiqué sur l'illustration au-dessus. Quand la connexion est réussie, la DEL rouge du chargeur s'éclaire fixement, indiquant que la charge a débuté. Il faudra 60 minutes pour charger entièrement une batterie 500mA déchargée. La DEL s'éteint quand la charge est terminée.

CHARGE: (Rouge fixe)

CHARGE MAX: (OFF)

3. Toujours déconnecter la batterie du chargeur immédiatement après la fin de charge.

⚠ ATTENTION : Débranchez immédiatement la batterie une fois que la charge est terminée. Ne jamais laisser une batterie connectée au chargeur.

Installation des piles de l'émetteur (RTF)

Installez les piles AA en respectant les polarités. Remplacez les piles quand la DEL de l'émetteur clignote et que le bip retentit.

Nous vous recommandons d'utiliser uniquement des piles alcalines AA, cependant il est possible d'utiliser des accus NiMH rechargeables.

⚠ ATTENTION: Ne rechargez que des batteries rechargeables. Si vous tentez de charger des piles non rechargeables, il y a un risque d'incendie entraînant des blessures et des dégâts matériels.

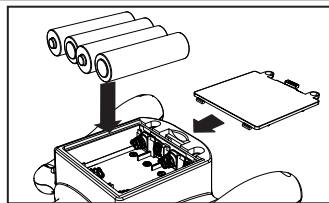

Installation de la batterie

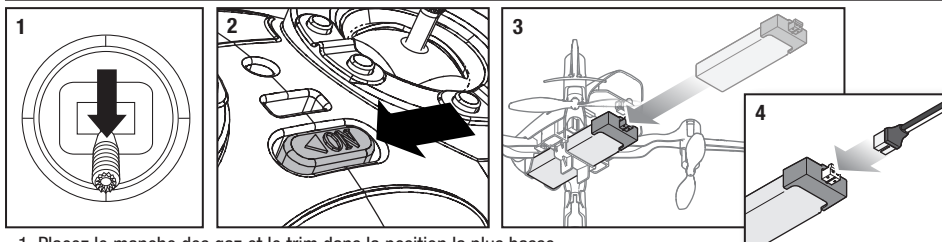

1. Placez le manche des gaz et le trim dans la position la plus basse.
2. Mettez l'émetteur sous tension.
3. Insérez la batterie en la glissant dans le châssis.
4. Connectez le câble de la platine 4 en 1 à la batterie.
5. Placez le quadcoptère sur ses patins sur une surface plane et patientez durant son initialisation, la DEL bleue de la platine 4 en 1 s'allume fixement (pas de clignotement).



ATTENTION: Toujours débrancher la batterie du modèle quand vous ne l'utilisez pas, afin d'éviter une décharge trop importante. Des batteries déchargées à un voltage inférieur à celui recommandé, seront endommagées, elles perdront en performance et pourront entraîner un risque d'incendie durant la charge.

Affectation de l'émetteur et du récepteur

Le quadcoptère Glimpse nécessite aucune programmation radio particulière pour le vol basique. Si vous utilisez un émetteur programmable, sélectionnez une mémoire modèle vierge, sélectionnez "Acro" ou "Avion" en type de modèle et effectuez l'affectation.

L'affectation est le processus qui programme le récepteur pour qu'il reconnaisse le code (appelé GUID - Globally Unique Identifier) d'un émetteur spécifique. Vous devez affecter l'émetteur Spektrum pour avions à technologie DSM2/DSMX de votre choix au récepteur afin d'assurer un fonctionnement correct. Si vous avez acheté la version RTF, vous n'avez pas à effectuer cette étape.

Pour affecter ou ré-affecter votre nano QX à votre émetteur, suivez les instructions suivantes.

Procédure d'affectation

1. Débranchez la batterie du le quadcoptère.
2. Sélectionnez dans votre émetteur "Acro" ou "Avion" comme type de modèle.
3. Mettez tous les trims de votre émetteur au neutre.
4. Mettez l'émetteur hors tension et placez le manche des gaz en position basse.
5. Connectez la batterie au quadcoptère. La DEL bleue de la platine 4 en 1 clignote rapidement pour indiquer qu'elle est en mode affectation.
6. Mettez votre émetteur en mode affectation (Bind).
7. Relâchez le bouton/interrupteur Bind après 2 ou 3 secondes. Le quadcoptère est affecté quand la DEL est fixe.
8. Débranchez la batterie et mettez l'émetteur hors tension.



ATTENTION : Si vous utilisez un émetteur Futaba avec un module Spektrum DSM2/DSMX, il vous faudra inverser la voie de la manette des gaz et effectuer à nouveau l'affectation. Référez-vous au manuel d'utilisation du module Spektrum pour les instructions d'affectation et de sécurité failsafe. Référez-vous au manuel d'utilisation de l'émetteur Futaba pour les instructions d'inversion de voie de la manette des gaz.

Procédure d'affectation de l'émetteur MLP4DSM

1. Débranchez la batterie du quadcoptère.
2. Mettez tous les trims au neutre.
3. Mettez l'émetteur hors tension et placez le manche des gaz en position basse.
4. Connectez la batterie au quadcoptère. La DEL du module 4 en 1 clignote en rouge durant l'initialisation, puis clignote en bleu quand il est prêt pour l'affectation.
5. Quand la DEL bleue clignote, appuyez sur le manche de gauche (Vous entendrez un click) et maintenez-le tout en mettant l'émetteur sous tension.
6. Relâchez le manche de gauche. L'émetteur va se mettre à biper et la DEL d'alimentation à clignoter. Le quadcoptère est affecté quand la DEL bleue devient fixe.
7. Débranchez la batterie et mettez l'émetteur hors tension.

Si vous rencontrez des difficultés, référez-vous au guide de dépannage. Si nécessaire, contactez votre revendeur ou le service technique Horizon Hobby. Pour consulter la liste des émetteurs compatibles, veuillez visiter www.bindnfly.com.

SAFE Technologie

La technologie révolutionnaire SAFE (Système d'entraînement assisté par capteurs) utilise la combinaison de capteurs sur différents axes et un logiciel permettant au modèle de connaître sa position par rapport à l'horizon. Cette reconnaissance de l'espace est utilisée pour générer un domaine de vol sécurisé en limitant les angles afin de piloter en sécurité. Au-delà de la stabilité, cette protection offre de multiples modes au choix du pilote pour développer son niveau de pilotage avec un degré élevé de sécurité tout en conservant toujours les sensations et la réponse.

La technologie SAFE apporte:

- Une protection du domaine de vol qui s'active avec un simple basculement d'un interrupteur.
- Des modes différents pour adapter instantanément la technologie SAFE à votre niveau de pilotage.

Par dessus tout, la technologie SAFE bien que très sophistiquée, ne nécessite aucune opération pour en profiter. Chaque appareil équipé de la technologie SAFE est livré prêt à l'emploi et est optimisé pour offrir la meilleure expérience de vol possible. FlySAFERC.com

Contrôle de l'émetteur

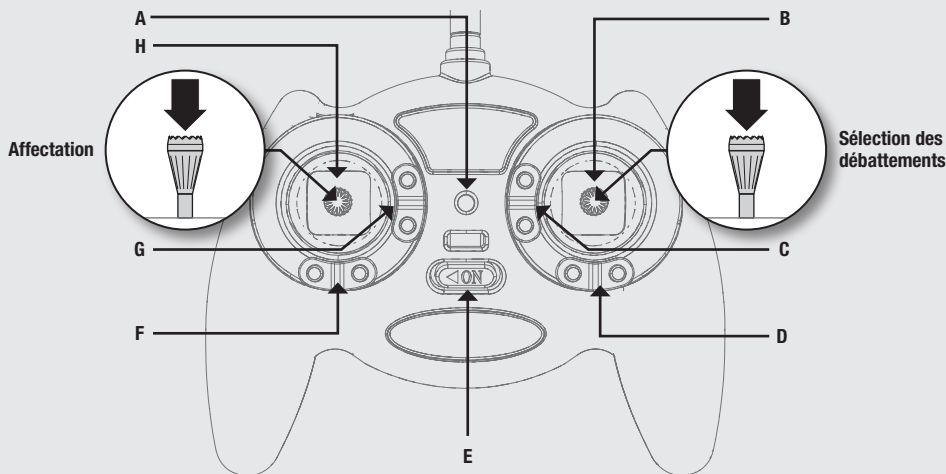

Lorsqu'ils sont enfoncés, les boutons de trim font un bruit qui augmente ou diminue en intensité à chaque pression. La position intermédiaire ou neutre du trim utilise une tonalité de milieu de gamme. Une série de bips sonores indique la fin de la plage de contrôle.

	A	B	C	D	E	F	G	H
Mode 1	DEL d'alimentation	Aileron (Gauche/Droit) Gaz (Haut/Bas)	Trim des gaz	Trim d'aileron	Commutateur ON/OFF	Trim de dérive	Trim de profondeur	Gouverne de direction (Gauche/Droit) Gouverne de direction (Haut/Bas)
Mode 2	DEL d'alimentation	Aileron (Gauche/Droit) Gouverne de direction (Haut/Bas)	Trim de profondeur	Trim d'aileron	Commutateur ON/OFF	Trim de dérive	Trim des gaz	Manche des gaz (Haut/Bas) Gaz (Haut/Bas)

Sélection du débattements (RTF)

Le quadcoptère Glimpse RTF est livré avec l'émetteur Blade MLP4DSM.

- Quand l'émetteur est mis sous tension, il est automatiquement placé en grands débattements.
- Changez de débattements en pressant puis relâchant le manche de droite.
- En mode petits débattements, les commandes ne peuvent atteindre leurs valeurs maximales. Ce mode est le préféré des pilotes qui recherchent des commandes douces pour effectuer les premiers vols.
- En mode grands débattements, les commandes peuvent atteindre leurs valeurs maximales. Ce mode est préféré des pilotes expérimentés qui veulent effectuer des translations rapides et des figures acrobatiques (Boucles, tonneaux, etc.).

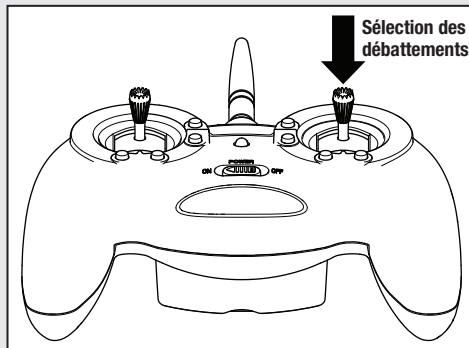

Compréhension des commandes de vol de base

Si vous n'avez pas encore bien assimilé les commandes de votre quadcoptère Glimpse, prenez quelques minutes pour vous familiariser avec elles avant de tenter votre premier vol.

Throttle (Gaz)

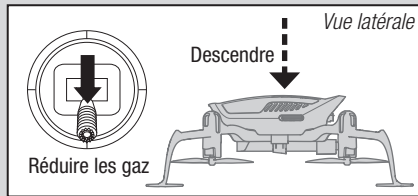
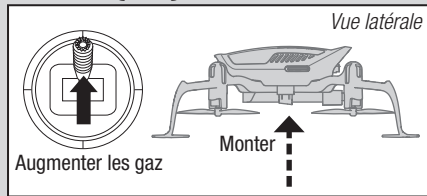

Gouverne de direction

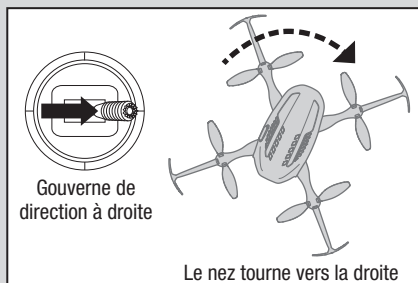
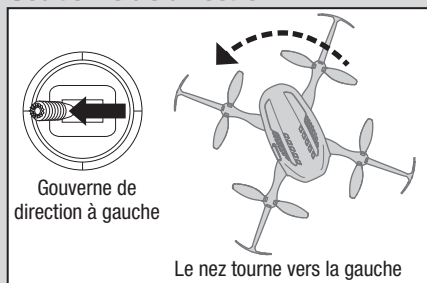

Gouverne de profondeur

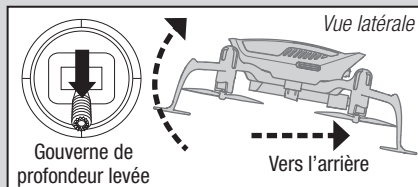
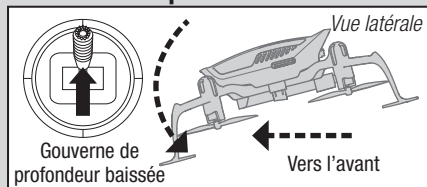

Aileron

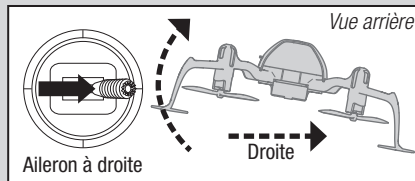
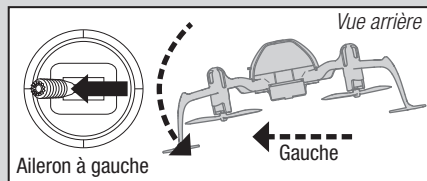

Significations des DELs

Élément	Couleur de la DEL	État de la DEL	Opération
Quadcoptère	Bleue	Clignotement rapide	Mode affectation
		Clignotement lent	Aucune liaison avec l'émetteur
		Fixe	Mode stabilité
Emetteur RTF	Rouge	Clignotement	Batterie faible
		Clignotement	Petits débattements
		Fixe	Grands débattements

Pilotage du quadcoptère

Décollage

Mettez les gaz de façon à décoller à 60 cm au-dessus du sol et concentrez vous sur le manche des gaz afin de garder cette altitude pour effectuer un vol stationnaire. Dans certains cas, vous devrez faire quelques "sauts" de quelques centimètres de hauteur pour vous familiariser avec la commande de gaz pour maintenir une altitude constante.

Stationnaire

Le quadcoptère Glimpse ne nécessite de corrections mineures aux gaz pour maintenir une altitude constante en stationnaire. Ne donnez pas de corrections trop brutales ou importantes qui risqueraient d'entraîner une perte de contrôle pouvant causer un crash.

Avant de tenter un stationnaire au ras du sol, vous devez vérifier que le quadcoptère ne glisse pas, sinon effectuer les corrections à l'aide des trims. Si vous trouvez que le modèle glisse trop sans agir sur le manches, faites-le atterrir avant d'effectuer

les corrections aux trims. Pour plus d'information concernant le contrôle du modèle, référez-vous à la section "Apprentissage des commandes de base".

- Si le nez du quadcoptère pivote vers la gauche ou la droite, ajuster le trim de dérive.
- Si le quadcoptère glisse vers l'avant ou l'arrière, ajustez le trim de profondeur.
- Si le quadcoptère glisse vers la gauche ou la droite, ajustez le trim d'aileron.

Continuez d'effectuer de légères corrections aux trims en faisant un stationnaire à basse altitude. Si le quadcoptère est votre premier quadricoptère, n'hésitez à demander l'aide d'un pilote expérimenté pour effectuer ces réglages avant votre premier vol.

Avec votre quadcoptère correctement réglé et en stationnaire à basse altitude, entraînez-vous à utiliser les commandes de dérive, de profondeur et d'ailerons afin de vous familiariser avec la réponse du modèle. Toujours effectuer de petits mouvements avec les manches de commande.

REMARQUE: les dégâts causés par les crashes ne sont pas couverts par la garantie

Coupeure par tension faible (LVC)

Le CEV (ESC) ne cessera de diminuer la puissance fournie au moteur jusqu'à la coupeure complète lorsque la batterie atteint une tension de 3 V sous charge. Ceci permet d'éviter que la batterie Li-Po ne subisse une décharge trop « profonde ». Posez-vous immédiatement lorsque le CEV active la coupeure par tension faible (LVC). Continuer à voler après une coupeure par tension faible (LVC = Low Voltage Cutoff) peut endommager la batterie ou entraîner un écrasement au sol, voire les deux. Les dommages suite à un écrasement au sol et des batteries endommagées suite à une décharge trop profonde ne sont pas couvertes par la garantie.

Faire constamment voler l'hélicoptère jusqu'à ce que la coupeure par tension faible (LVC) s'active, endommagera la batterie de l'hélicoptère.

Déconnectez et sortez la batterie Li-Po de l'avion après utilisation afin d'éviter une décharge au goutte à goutte. Pendant le stockage, assurez-vous que la charge de la batterie ne tombe pas en-deçà de 3 V par cellule.

Utilisation de la caméra et de l'application

- Téléchargez et installez l'application Glimpse sur votre smartphone ou tablette compatible Wi-Fi 5.8GHz, en recherchant l'application "Glimpse" sur l'Apple Store ou Google play.
- Mettez votre émetteur sous tension, puis votre Glimpse
- Ouvrez les paramètres de connexion Wi-Fi de votre smartphone ou de votre tablette et connectez-vous au Glimpse (Glimpse_#####) en utilisant le mot de passe "12345678".
- Lancez l'application Glimpse depuis votre smartphone ou tablette.
- Placez votre Smartphone dans le support fixé à l'émetteur.
- Utilisez les commandes affichées à l'écran pour prendre des photos ou enregistrer des vidéos. Explications à la page suivante.

Installation du support pour Smartphone

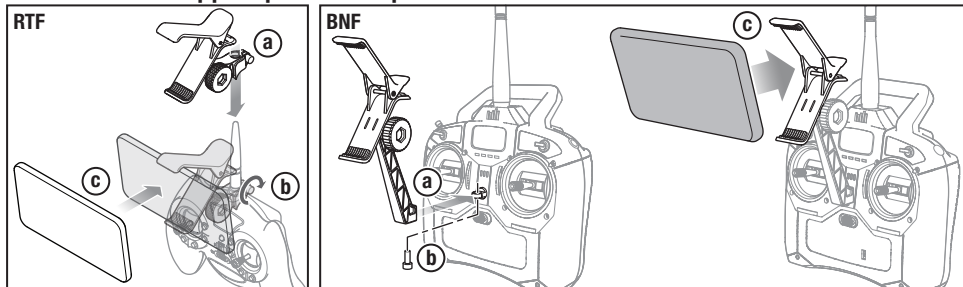

Commandes de l'application

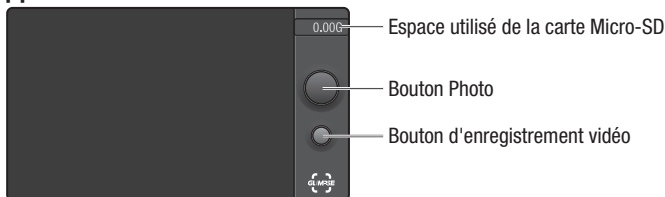

Récupération de vos fichiers photos et vidéos

Le Glimpse est livré avec une carte Micro-SD installée. Pour récupérer vos fichiers depuis la carte Micro-SD vous devez suivre les consignes suivantes :

Retirer la carte Micro-SD

- Appuyez sur la carte pour l'éjecter du quadcoptère.
- Insérez la carte Micro-SD dans l'adaptateur SD fourni.
- Insérez l'adaptateur dans un lecteur de carte SD.

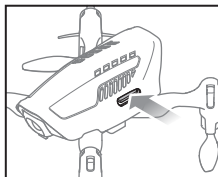

Connectez un câble Micro USB au quadcoptère

- Connectez un câble micro USB (non-fourni) dans le port micro-USB situé à l'arrière du quadcoptère.

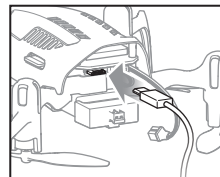

Inspections après-vol et Maintenance

✓	
Nettoyage	Assurez-vous que la batterie n'est pas connectée avant d'entreprendre le nettoyage. A l'aide d'une brosse douce ou d'un chiffon sec non-pelucheux, enlevez la poussière et les débris.
Moteurs	Remplacez le moteur quand le modèle devient instable ou qu'il vire lors de prise d'altitude.
Câblage	Assurez-vous que les câbles ne bloquent pas de pièces en mouvement. Remplacez tout câble endommagé et tout connecteur devenu lâche.
Pièces servant à la fixation	Assurez-vous de l'absence de toute vis, bride ou connecteur desserré. Ne pas serrer excessivement des vis métalliques dans des pièces en plastique. Serrez les vis de façon à ce que les pièces soient parfaitement jointives, et ne donner ensuite qu'1/8ème de tour supplémentaire.
Rotors	Vérifiez l'absence de tout dommage au niveau des pales de rotor et des pièces en mouvement à vitesse élevée. Citons, au nombre des dommages que peuvent présenter ces pièces : fentes, criques, bavures ou rayures. Remplacez les pièces endommagées avant d'effectuer un vol.

Guide de résolution des problèmes

Problème	Cause possible	Solution
Réponse aux commandes de façon incorrecte ou nécessité l'ajout de trim pour arrêter le mouvement	L'appareil n'a pas été initialisé sur une surface à niveau	Déconnectez la batterie, remplacez les trims au neutre et réinitialisez le quadcoptère
	La batterie n'est pas correctement placée dans son support	Placez la batterie de façon à obtenir l'équilibre au centre de son châssis
Aucune réponse aux gaz	Le manche des gaz et/ou le trim est également trop haut	Baissez le manche des gaz et placez le trim à la valeur la plus basse
	Le quadcoptère a été déplacé durant l'initialisation	Débranchez, puis rebranchez la batterie afin d'initialiser le quadcoptère en prenant soin de ne pas le déplacer durant cette opération
	La voie des gaz est inversée	Débranchez la batterie, inversez la voie des gaz, puis rebranchez la batterie
Ne fonctionne pas et dégage une odeur de brûlé après avoir branché la batterie	La polarité de la batterie n'a pas été respectée	Remplacez le module 4 en 1. Branchez la batterie en respectant la polarité

Problème	Cause possible	Solution
Autonomie et puissance réduites	La batterie n'est pas totalement chargée	Rechargez totalement la batterie
	Le chargeur n'est pas correctement alimenté	Utilisez une autre prise USB pour alimenter le chargeur
	La batterie est endommagée	Remplacez la batterie en respectant les caractéristiques
	La température est peut-être basse	Vérifiez que la batterie est à température ambiante (20°) avant de l'utiliser
La DEL du récepteur clignote rapidement et l'appareil ne répond pas aux commandes. (durant l'affectation)	L'émetteur est trop près de l'appareil durant l'affectation	Mettez l'émetteur hors tension. Eloignez-le de l'appareil. Débranchez puis rebranchez la batterie. Suivez les instructions d'affectation
	Le bouton ou l'interrupteur d'affectation n'a pas été maintenu durant la mise sous tension de l'émetteur	Mettez l'émetteur hors tension et répétez le processus d'affectation
	L'appareil ou l'émetteur se trouve trop proche d'un grand objet métallique, d'un réseau sans fil ou d'un autre émetteur	Placez l'avion et l'émetteur à un autre emplacement et retentez l'affectation
La DEL du récepteur clignote rapidement et l'appareil ne répond pas aux commandes. (après l'affectation)	Moins de 5 secondes se sont écoulées entre l'allumage de l'émetteur et la connexion de la batterie de vol sur le quadcoptère	Laissez l'émetteur sous tension. Débranchez puis rebranchez la batterie du le quadcoptère
	Le quadcoptère est affecté à une mémoire de modèle différente (radios ModelMatch uniquement)	Sélectionnez la mémoire de modèle correcte sur l'émetteur. Débranchez puis rebranchez la batterie du le quadcoptère
	Charge des batteries de l'émetteur trop faible	Remplacez ou chargez les batteries de l'émetteur
	L'appareil ou l'émetteur se trouve trop proche d'un grand objet métallique, d'un réseau sans fil ou d'un autre émetteur	Placez l'avion et l'émetteur à un autre emplacement et retentez la connexion
Crash immédiatement après avoir décollé	Les hélice ne sont pas correctement placées ou vous n'avez pas sélectionné la bonne configuration	Effectuez les modifications nécessaires

Vue éclatée

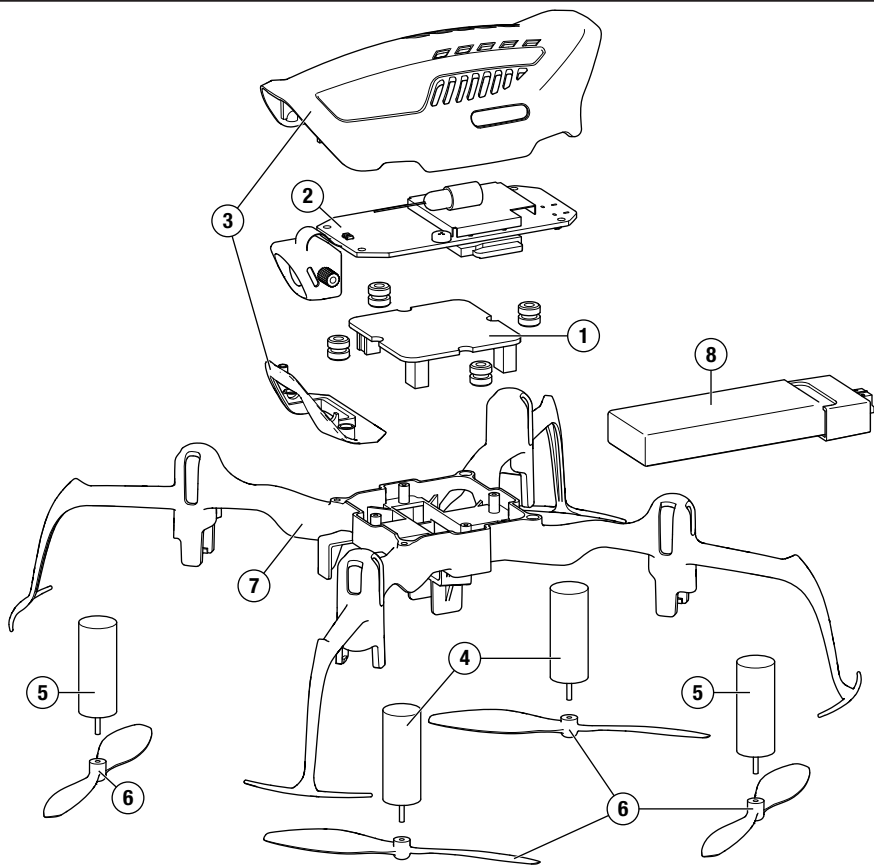

Liste des pièces détachées

Part #	Description
	BLH2200 Glimpse RTF
	BLH2280 Glimpse BNF
1	BLH2201 Platine 4 en 1 : Glimpse
2	BLH2202 Platine caméra : Glimpse
3	BLH2203 Bulle : Glimpse
4	BLH2204 Moteur rotation-horaire : Glimpse

Part #	Description
5	BLH2205 Moteur rotation-antihoraire : Glimpse
6	BLH2206 Hélices (4) : Glimpse
7	BLH2207 Châssis : Glimpse
8	EFLB-5001S25UM Batterie Li-Po 1S 3.7V 500mA 25C, prise UMX

Pièces optionnelles

Part #	Description
	DXe DSMX émetteur seul
	DX6e 6 voies DSMX émetteur seul
	DX6 6 voies DSMX émetteur seul
	DX8 8 voies DSMX émetteur seul

Part #	Description
	DX9 9 voies DSMX émetteur seul
	iX12 12 voies DSMX émetteur seul
	DX18 18 voies DSMX émetteur seul
	DX20 20 voies DSMX émetteur seul

Garantie et réparations

Durée de la garantie

Garantie exclusive - Horizon Hobby, LLC (Horizon) garantit que le Produit acheté (le « Produit ») sera exempt de défauts matériels et de fabrication à sa date d'achat par l'Acheteur. La durée de garantie correspond aux dispositions légales du pays dans lequel le produit a été acquis. La durée de garantie est de 6 mois et la durée d'obligation de garantie de 18 mois à l'expiration de la période de garantie.

Limitations de la garantie

(a) La garantie est donnée à l'acheteur initial (« Acheteur ») et n'est pas transférable. Le recours de l'acheteur consiste en la réparation ou en l'échange dans le cadre de cette garantie. La garantie s'applique uniquement aux produits achetés chez un

revendeur Horizon agréé. Les ventes faites à des tiers ne sont pas couvertes par cette garantie. Les revendications en garantie seront acceptées sur fourniture d'une preuve d'achat valide uniquement. Horizon se réserve le droit de modifier les dispositions de la présente garantie sans avis préalable et révoque alors les dispositions de garantie existantes.

- (b) Horizon n'endosse aucune garantie quant à la vendabilité du produit ou aux capacités et à la forme physique de l'utilisateur pour une utilisation donnée du produit. Il est de la seule responsabilité de l'acheteur de vérifier si le produit correspond à ses capacités et à l'utilisation prévue.
- (c) Recours de l'acheteur – Il est de la seule discrétion d'Horizon de déterminer si un produit présentant un cas de garantie

sera réparé ou échangé. Ce sont là les recours exclusifs de l'acheteur lorsqu'un défaut est constaté.

Horizon se réserve la possibilité de vérifier tous les éléments utilisés et susceptibles d'être intégrés dans le cas de garantie. La décision de réparer ou de remplacer le produit est du seul ressort d'Horizon. La garantie exclut les défauts esthétiques ou les défauts provoqués par des cas de force majeure, une manipulation incorrecte du produit, une utilisation incorrecte ou commerciale de ce dernier ou encore des modifications de quelque nature qu'elles soient.

La garantie ne couvre pas les dégâts résultant d'un montage ou d'une manipulation erronés, d'accidents ou encore du fonctionnement ainsi que des tentatives d'entretien ou de réparation non effectuées par Horizon. Les retours effectués par le fait de l'acheteur directement à Horizon ou à l'une de ses représentations nationales requièrent une confirmation écrite.

Limitation des dommages

Horizon ne saurait être tenu pour responsable de dommages consécutifs directs ou indirects, de pertes de revenus ou de pertes commerciales, liés de quelque manière que ce soit au produit et ce, indépendamment du fait qu'un recours puisse être formulé en relation avec un contrat, la garantie ou l'obligation de garantie. Par ailleurs, Horizon n'acceptera pas de recours issus d'un cas de garantie lorsque ces recours dépassent la valeur unitaire du produit. Horizon n'exerce aucune influence sur le montage, l'utilisation ou la maintenance du produit ou sur d'éventuelles combinaisons de produits choisies par l'acheteur. Horizon ne prend en compte aucune garantie et n'accepte aucun recours pour les blessures ou les dommages pouvant en résulter. Horizon Hobby ne saurait être tenu responsable d'une utilisation ne respectant pas les lois, les règles ou réglementations en vigueur.

En utilisant et en montant le produit, l'acheteur accepte sans restriction ni réserve toutes les dispositions relatives à la garantie figurant dans le présent document. Si vous

n'êtes pas prêt, en tant qu'acheteur, à accepter ces dispositions en relation avec l'utilisation du produit, nous vous demandons de restituer au vendeur le produit complet, non utilisé et dans son emballage d'origine.

Indications relatives à la sécurité

Ceci est un produit de loisirs perfectionné et non un jouet. Il doit être utilisé avec précaution et bon sens et nécessite quelques aptitudes mécaniques ainsi que mentales. L'incapacité à utiliser le produit de manière sûre et raisonnable peut provoquer des blessures et des dégâts matériels conséquents. Ce produit n'est pas destiné à être utilisé par des enfants sans la surveillance par un tuteur. La notice d'utilisation contient des indications relatives à la sécurité ainsi que des indications concernant la maintenance et le fonctionnement du produit. Il est absolument indispensable de lire et de comprendre ces indications avant la première mise en service. C'est uniquement ainsi qu'il sera possible d'éviter une manipulation erronée et des accidents entraînant des blessures et des dégâts. Horizon Hobby ne saurait être tenu responsable d'une utilisation ne respectant pas les lois, les règles ou réglementations en vigueur.

Questions, assistance et réparations

Votre revendeur spécialisé local et le point de vente ne peuvent effectuer une estimation d'éligibilité à l'application de la garantie sans avoir consulté Horizon. Cela vaut également pour les réparations sous garantie. Vous voudrez bien, dans un tel cas, contacter le revendeur qui conviendra avec Horizon d'une décision appropriée, destinée à vous aider le plus rapidement possible.

Maintenance et réparation

Si votre produit doit faire l'objet d'une maintenance ou d'une réparation, adressez-vous soit à votre revendeur spécialisé, soit directement à Horizon. Emballez le produit soigneusement. Veuillez noter que le carton d'emballage d'origine ne suffit pas, en règle générale, à protéger le produit des dégâts pouvant survenir pendant le transport.

Faites appel à un service de messagerie proposant une fonction de suivi et une assurance, puisque Horizon ne prend aucune responsabilité pour l'expédition du produit jusqu'à sa réception acceptée. Veuillez joindre une preuve d'achat, une description détaillée des défauts ainsi qu'une liste de tous les éléments distincts envoyés. Nous avons de plus besoin d'une adresse complète, d'un numéro de téléphone (pour demander des renseignements) et d'une adresse de courriel.

Garantie et réparations

Les demandes en garantie seront uniquement traitées en présence d'une preuve d'achat originale émanant d'un revendeur spécialisé agréé, sur laquelle figurent le nom de l'acheteur ainsi que la date d'achat. Si le cas de garantie est confirmé, le produit sera réparé. Cette décision relève uniquement d'Horizon Hobby.

Réparations payantes

En cas de réparation payante, nous établissons un devis que nous transmettons à votre revendeur. La réparation sera seulement effectuée après que nous ayons reçu la confirmation du revendeur. Le prix de la réparation devra être acquitté au revendeur. Pour les réparations payantes, nous facturons au minimum 30 minutes de travail en atelier ainsi que les frais de réexpédition. En l'absence d'un accord pour la réparation dans un délai de 90 jours, nous nous réservons la possibilité de détruire le produit ou de l'utiliser autrement.

ATTENTION: Nous n'effectuons de réparations payantes que pour les composants électroniques et les moteurs. Les réparations touchant à la mécanique, en particulier celles des hélicoptères et des voitures radiocommandées, sont extrêmement coûteuses et doivent par conséquent être effectuées par l'acheteur lui-même. 10/15

Coordonnées de Garantie et réparations

Pays d'achat	Horizon Hobby	Numéro de téléphone/E-mail	Adresse
Union européenne	Horizon Technischer Service	service@horizonhobby.de	Hanskampring 9 D 22885 Barsbüttel, Germany
	Sales: Horizon Hobby GmbH	+49 (0) 4121 2655 100	

Information IC

Le présent appareil est conforme aux CNR d'Industrie Canada applicables aux appareils radio exempts de licence. L'exploitation est autorisée aux deux conditions suivantes : (1) l'appareil ne doit pas produire de brouillage, et (2)

l'utilisateur de l'appareil doit accepter tout brouillage radioélectrique subi, même si le brouillage est susceptible d'en compromettre le fonctionnement.

Informations de conformité pour l'Union européenne

CE Déclaration de conformité de l'union européenne :

Horizon Hobby, LLC déclare par la présente que ce produit est en conformité avec les exigences essentielles et les autres dispositions des directives RED et CEM.

Une copie de la déclaration de conformité Européenne est disponible à : <http://www.horizonhobby.com/content/support-render-compliance>.

Elimination dans l'Union Européenne



Ce produit ne doit pas être éliminé avec les ordures ménagères. Il est de la responsabilité de l'utilisateur de remettre le produit à un point de collecte officiel des déchets d'équipements électriques. Cette procédure permet de garantir le respect de l'environnement et

une meilleure gestion des ressources naturelles. Elle protège de plus le bien-être de la communauté humaine. Pour plus d'informations quant aux lieux d'éliminations des déchets d'équipements électriques, vous pouvez contacter votre mairie ou le service local de traitement des ordures ménagères.

©2018 Horizon Hobby, LLC.

Blade, E-flite, Glimpse, SAFE, the SAFE logo, DSM2, DSMX, Bind-N-Fly, the BNF logo, ModelMatch and the Horizon Hobby logo are trademarks or registered trademarks of Horizon Hobby, LLC.

The Spektrum trademark is used with permission of Bachmann Industries, Inc. Futaba is a registered trademark of Futaba Denshi Kogyo Kabushiki Kaisha Corporation of Japan. All other trademarks, service marks or logos are property of their respective owners.

Patents pending.

Created 01/18 47233.3 BLH2200, BLH2280