

BLADE[®]

70S

**Instruction Manual
Bedienungsanleitung
Manuel d'utilisation
Manuale di istruzioni**



RTF

REMARQUE

La totalité des instructions, garanties et autres documents est sujette à modification à la seule discrétion d'Horizon Hobby, LLC. Pour obtenir la documentation à jour, rendez-vous sur le site horizonhobby.com et cliquez sur l'onglet de support de ce produit.

Signification de certains termes spécifiques

Les termes suivants sont utilisés dans l'ensemble du manuel pour indiquer différents niveaux de danger lors de l'utilisation de ce produit:

AVERTISSEMENT: Procédures qui, si elles ne sont pas suivies correctement, peuvent entraîner des dégâts matériels, des dommages collatéraux et des blessures graves OU engendrer une probabilité élevée de blessure superficielle.

ATTENTION: Procédures qui, si elles ne sont pas suivies correctement, peuvent entraîner des dégâts matériels ET des blessures graves.

REMARQUE: Procédures qui, si elles ne sont pas suivies correctement, peuvent entraîner des dégâts matériels ET potentiellement un risque faible de blessures.



AVERTISSEMENT: Lisez la TOTALITE du manuel d'utilisation afin de vous familiariser avec les caractéristiques du produit avant de le faire fonctionner. Une utilisation incorrecte du produit peut entraîner l'endommagement du produit lui-même, ainsi que des risques de dégâts matériels, voire de blessures graves.

Ceci est un produit de loisirs perfectionné. Il doit être manipulé avec prudence et bon sens et requiert quelques aptitudes de base en mécanique. Toute utilisation de ce produit ne respectant pas les principes de sécurité et de responsabilité peut entraîner des dégâts matériels, endommager le produit et provoquer des blessures. Ce produit n'est pas destiné à être utilisé par des enfants sans la surveillance directe d'un adulte. N'essayez pas de démonter le produit, de l'utiliser avec des composants incompatibles ou d'en améliorer les performances sans l'accord d'Horizon Hobby, LLC. Ce manuel comporte des instructions relatives à la sécurité, au fonctionnement et à l'entretien. Il est capital de lire et de respecter toutes les instructions et avertissements du manuel avant l'assemblage, le réglage ou l'utilisation afin de le manipuler correctement et d'éviter les dommages ou les blessures graves.

14 ans et plus. Ceci n'est pas un jouet.

Précautions et avertissements liés à la sécurité

- Gardez une bonne distance de sécurité tout autour de votre modèle, afin d'éviter les collisions ou les blessures. Ce modèle est contrôlé par un signal radio, qui peut être soumis à des interférences provenant de nombreuses sources hors de votre contrôle. Une interférence peut provoquer une perte momentanée de contrôle.
- Faites toujours fonctionner votre modèle dans une zone dégagée, à l'écart de voitures, du trafic et des personnes.
- Respectez toujours scrupuleusement les instructions et les mises en garde concernant ce produit et tous les équipements optionnels/complémentaires (chargeurs, batteries rechargeables, etc.) que vous utilisez.
- Tenez tous les produits chimiques, les petites pièces et les composants électroniques hors de portée des enfants.
- Évitez toujours d'exposer à l'eau tout équipement non spécifiquement conçu et protégé à cet effet. L'humidité endommage les composants électroniques.
- Ne léchez et ne mettez jamais en bouche quelque partie de votre modèle que ce soit - risque de blessures graves voire danger de mort.
- Ne faites jamais fonctionner votre modèle lorsque les batteries de l'émetteur sont faibles.
- Gardez toujours le modèle à vue et gardez-en toujours le contrôle.
- Baissez toujours le manche des gaz lorsque les pales touchent un objet ou le sol.
- Utilisez toujours des batteries complètement chargées.
- Gardez toujours l'émetteur sous tension lorsque le modèle est en marche.
- Enlevez toujours les batteries avant le démontage.
- Veillez toujours à ce que les pièces en mouvement soient propres.
- Veillez toujours à ce que toutes les pièces soient sèches.
- Laissez toujours le temps aux pièces de refroidir avant de les toucher.
- Enlevez toujours les batteries après utilisation.
- Ne faites jamais voler un modèle dont le câblage est endommagé.
- Ne touchez jamais des pièces en mouvement.

Table des matières

Contenu de la boîte.....	29	Vol du modèle 70 S.....	35
Préparation au premier vol.....	30	Liste de la maintenance et des éléments à inspecter après vol.....	36
Procédure de vol.....	30	Guide de dépannage.....	36
Avertissements relatifs à la charge.....	30	Vue éclatée.....	38
Charge de la batterie.....	31	Liste des pièces détachées.....	38
Installation des piles de l'émetteur.....	31	Garantie et réparations.....	39
Commandes de l'émetteur.....	32	Coordonnées de garantie et réparations.....	40
Installation de la batterie.....	33	Informations IC.....	40
Affectations de l'émetteur et du récepteur.....	33	Informations de conformité pour l'Union européenne.....	40
Compréhension des commandes de vol de base.....	34		

Caractéristiques

Longueur	177.8mm	Diamètre du rotor d'anticouple	20mm
Hauteur	60.5mm	Masse	34g
Diamètre du rotor principal	84mm		

Contenu de la boîte

- Hélicoptère Blade 70 S
- Batterie Li-Po 150 mAh 1S 3,7 V 40C (BLH4210)
- Chargeur Li-Po USB 1S (BLH4211)
- Émetteur 2,4 GHz (BLH4217)
- 4 batteries AA

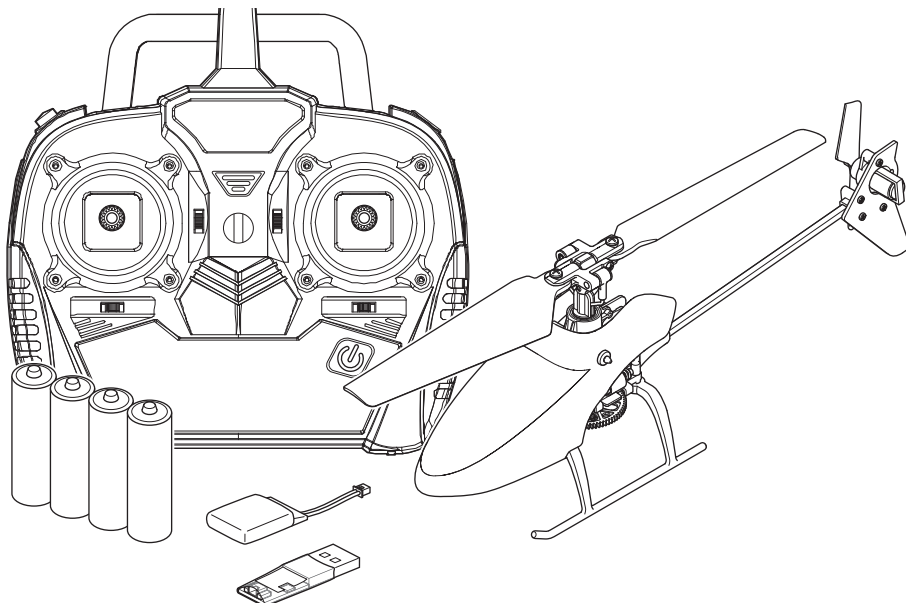

Pour recevoir les mises à jour produit, les offres spéciales et plus encore, enregistrez votre produit sur www.bladehelis.com.

Préparation au premier vol

- Remove and inspect contents
- Begin charging the flight battery
- Install the flight battery in the helicopter (once it has been fully charged)
- Bind your transmitter to the helicopter
- Familiarize yourself with the controls
- Find a suitable area for flying

Avertissements relatifs à la charge



ATTENTION: Toutes les instructions et les précautions doivent être suivies. Une erreur de manipulation d'une batterie Li-Po peut causer un incendie entraînant des dégâts matériels avec risques de blessures.

- **NE LAISSEZ JAMAIS DES BATTERIES EN CHARGE SANS SURVEILLANCE.**
- **NE CHARGEZ JAMAIS DES BATTERIES DURANT LA NUIT.**
- En manipulant, en chargeant ou en utilisant la batterie Li-Po incluse, vous assumez tous les risques associés aux batteries au lithium.
- Si la batterie commence à gonfler ou à se dilater, cessez immédiatement de l'utiliser. Si vous procédez à sa charge ou à sa décharge, arrêtez immédiatement et déconnectez-la. Continuer à utiliser, charger ou décharger une batterie qui gonfle ou se dilate peut provoquer un incendie.
- Pour obtenir de meilleurs résultats, entreposez toujours la batterie à température ambiante dans un endroit sec.
- Lorsque vous transportez la batterie ou que vous la stockez temporairement, la température doit toujours être comprise entre 5 et 49°C.
- Ne stockez en aucun cas la batterie ou le modèle dans une voiture ou à un endroit directement exposé à la lumière du soleil. Laisser dans une voiture chaude, la batterie peut se détériorer ou même prendre feu.

Procédure de vol

- Always turn the transmitter on first**
- Plug the flight battery into the helicopter
- Allow the helicopter to initialize and arm properly
- Fly the model
- Land the model
- Unplug the flight battery
- Always turn the transmitter off last**

- Chargez toujours les batteries à l'écart de tout matériau inflammable.
- Contrôlez toujours l'état de la batterie avant la charge.
- Déconnectez toujours la batterie quand la charge est terminée et laissez le chargeur refroidir entre deux charges.
- Surveillez toujours la température de la batterie durant la charge.
- **UTILISEZ UNIQUEMENT UN CHARGEUR CONÇU POUR CHARGER LES BATTERIES LI-PO.** L'utilisation d'un autre type de chargeur risque de causer un incendie provoquant des blessures corporelles et des dégâts matériels.
- Ne déchargez jamais une batterie Li-Po en dessous de 3V par élément.
- Ne couvrez jamais les étiquettes d'avertissement avec des bandes auto-agrippantes.
- Ne chargez jamais les batteries en dehors de la plage de températures garantissant la sécurité.
- Ne chargez jamais des batteries endommagées.
- Ne tentez jamais de démonter ou modifier le chargeur.
- Ne laissez jamais un mineur manipuler seul les batteries.
- Ne chargez jamais les batteries dans des lieux où les températures sont extrêmes (température recommandée entre 5 et 49°) ou en plein soleil.

Charge de la batterie

Référez-vous aux avertissements de charge avant de charger la batterie de l'appareil. Votre appareil est fourni avec un chargeur de batterie Li-Po USB 1S 3,7 V CC et une batterie Li-Po 1S 3,7 V 150 mAh 40C.

Spécifications du chargeur

Tension d'entrée	5-8 V
Courant d'entrée	1 A maximum
Courant de charge de sortie :	300 mA

1. Insérez le chargeur dans le port USB d'un ordinateur ou dans une unité d'alimentation USB comme celles utilisées pour charger les téléphone portables.
Vérifiez toujours que la tension de sortie de votre unité d'alimentation USB est conforme aux spécifications du chargeur avant de tenter de connecter le chargeur.
2. Raccordez le connecteur micro de la batterie au port de charge du chargeur de batterie.

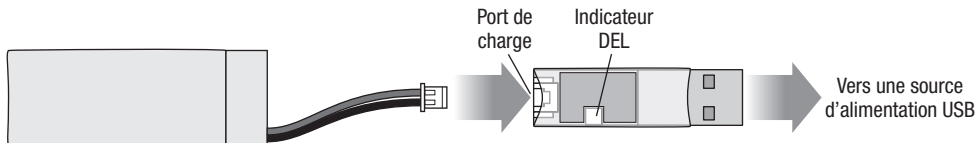

Indications DEL

Lorsque la connexion a été établie, la DEL du chargeur devient rouge fixe et indique que le chargement a commencé. Il faut environ 30 minutes pour charger une batterie entièrement vide (pas de décharge excessive). La DEL devient vert fixe lorsque le chargement est terminé.

Rouge fixe : En cours de chargement

Vert fixe : Chargement terminé



ATTENTION : Une fois la charge terminée, retirez immédiatement la batterie. Ne laissez jamais une batterie connectée au chargeur.

Installation des piles de l'émetteur

Le témoin DEL clignote et l'émetteur produit un bip sonore à mesure que la tension de la batterie diminue.

Remplacez les 4 batteries AA de l'émetteur lorsque l'émetteur commence à produire le bip sonore.

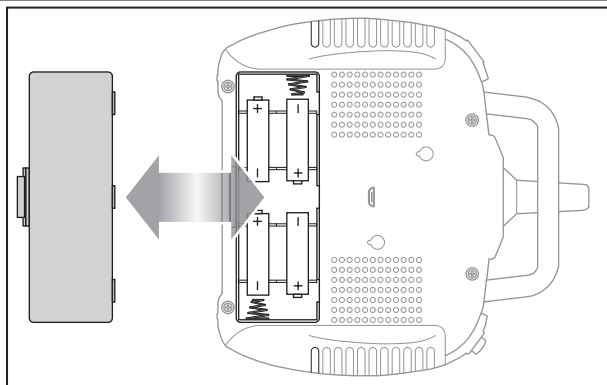

Commandes de l'émetteur

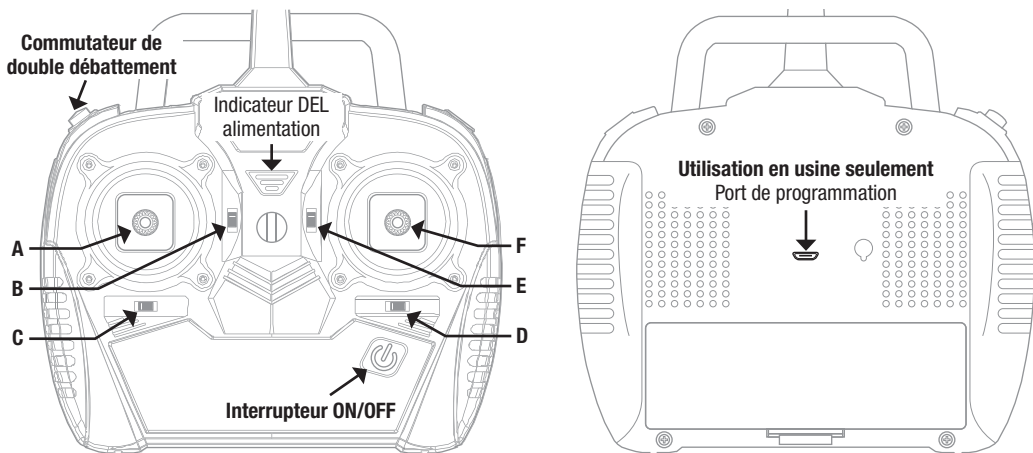

	A	B	C	D	E	F
Mode 1	Anticouple (<i>Gauche/Droite</i>) Cyclique (<i>Avant/Arrière</i>)	Trim de cyclique longitudinal	Trim d'anticouple	Trim de cyclique latéral	Trim des gaz	Cyclique (<i>Gauche/Droite</i>) Gaz/Pas collectif (<i>Monte/Descend</i>)
Mode 2	Anticouple (<i>Gauche/Droite</i>) Gaz/Pas collectif (<i>Monte/Descend</i>)	Trim des gaz	Trim d'anticouple	Trim de cyclique latéral	Trim de cyclique longitudinal	Cyclique (<i>Gauche/Droit</i>) Cyclique (<i>Avant/Arrière</i>)

Ajustement des réglages des compensateurs

L'émetteur produit un bip sonore chaque fois que vous appuyez sur l'un des boutons de réglage des compensateurs, jusqu'à ce que le compensateur ait atteint la limite supérieure ou inférieure de la plage. Vous entendez une tonalité plus longue en position moyenne ou neutre du compensateur. Plus aucun son n'est émis lorsque vous appuyez sur le bouton qui permet d'atteindre la fin de la plage du compensateur.

Sélection du double débattement

Vous pouvez modifier la sensibilité de la commande en appuyant et en relâchant le bouton de double débattement. L'émetteur produit un bip pour indiquer des petits débattements et deux bips pour indiquer des grands débattements. Le paramètre par défaut est défini sur les petits débattements lorsque l'émetteur est allumé.

Installation de la batterie

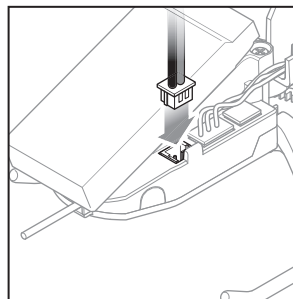
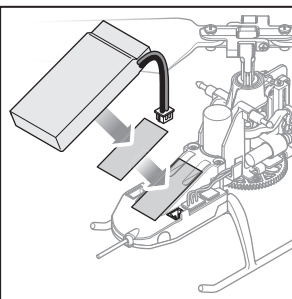
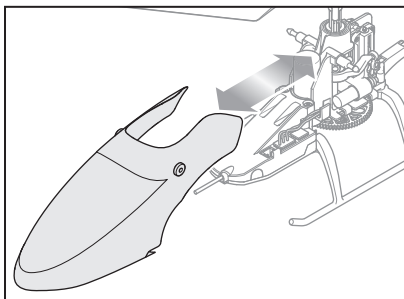

1. Mettez la manette des gaz à la position la plus basse.
2. Mettez l'émetteur en marche.
3. Centrez tous les compensateurs. Les compensateurs sont centrés lorsque vous entendez une tonalité plus longue en appuyant sur le bouton de compensateur. Bougez le compensateur dans les deux directions jusqu'à ce que vous entendiez la tonalité longue.
4. Retirez la verrière de l'appareil.
5. Installez la batterie de vol à l'aide d'une bande velcro. Le côté boucle doit être fixé à la batterie et le côté crochet doit être fixé à la structure de vol.
6. Introduisez le câble d'alimentation de la batterie dans le port d'alimentation de l'appareil en respectant la polarité.



ATTENTION : un raccordement de la batterie au panneau de commande de vol avec une polarité inversée endommagera le panneau de commande, la batterie ou ces deux éléments. Les dégâts résultants d'un mauvais raccordement de la batterie ne sont pas pris en charge dans le cadre de la garantie.

7. Posez l'hélicoptère sur une surface plane et à niveau et laissez-le immobile jusqu'à ce que la DEL verte soit fixe et que la DEL bleue clignote lentement, indiquant que l'initialisation est terminée et que l'appareil est en mode standby. Si la DEL verte clignote rapidement puis s'éteint, reportez-vous à la section Affectations de l'émetteur et du récepteur.
 8. Installez la verrière.
- Si vous rencontrez des difficultés lors de l'initialisation, consultez le Guide de dépannage au dos de ce manuel.



ATTENTION : débranchez toujours la batterie Li-Po de l'appareil lorsqu'il n'est pas en vol pour éviter toute décharge excessive. Les batteries déchargées à une tension inférieure à la tension minimale approuvée peuvent s'endommager, entraînant une baisse de performance et un risque d'incendie lorsque les batteries sont rechargées.

Affectations de l'émetteur et du récepteur

L'affectation est le processus de programmation du récepteur de l'appareil pour reconnaître le code GUID (identificateur global unique) d'un émetteur simple spécifique. L'émetteur est affecté à la maquette dans l'usine.

Si vous devez réaffecter votre appareil à l'émetteur pour une quelconque raison, suivez la Grille de référence de la procédure d'affectation.

Si vous rencontrez des difficultés, consultez le Guide de dépannage de l'émetteur pour des instructions supplémentaires. Si besoin, contactez le bureau du service après-vente d'Horizon Hobby approprié.

Procédure d'affectation

1. Débranchez la batterie de vol de l'hélicoptère.
2. Éteignez l'émetteur.
3. Raccordez la batterie de vol à l'hélicoptère. La DEL verte de l'appareil clignote rapidement pendant environ 5 secondes, indiquant que l'appareil est en mode d'affectation.
4. Appuyez sur le bouton de trim de gouverne de droite, maintenez-le enfoncé et allumez l'émetteur.
5. Relâchez le bouton de trim de gouverne de droite lorsque la DEL verte s'éteint.
6. La DEL verte devient fixe, indiquant que l'émetteur et l'appareil sont correctement affectés.
7. Débranchez la batterie de vol et éteignez l'émetteur.

Compréhension des commandes de vol de base

Si vous n'avez pas encore bien assimilé les commandes de votre 70 S, prenez quelques minutes pour vous familiariser avec elles avant de tenter votre premier vol.

Gaz

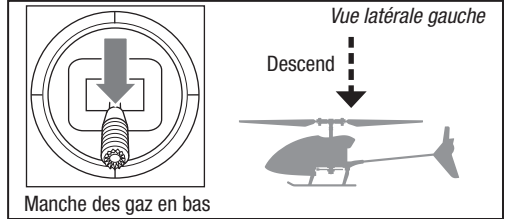
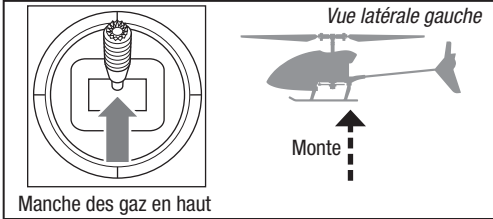

Anticouple

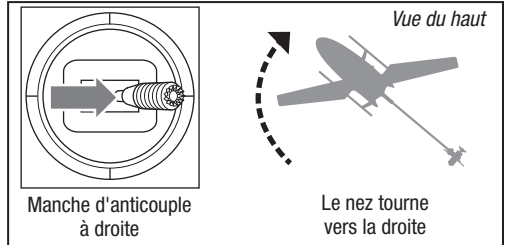
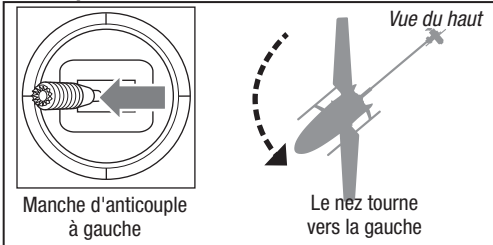

Élévateur (cyclique)

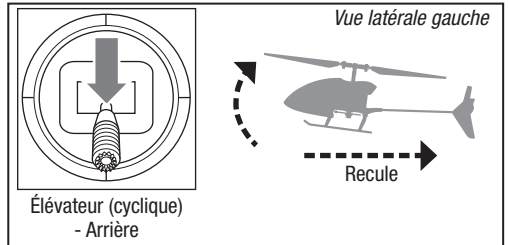
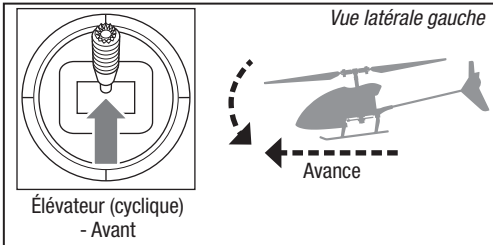

Aileron (cyclique)

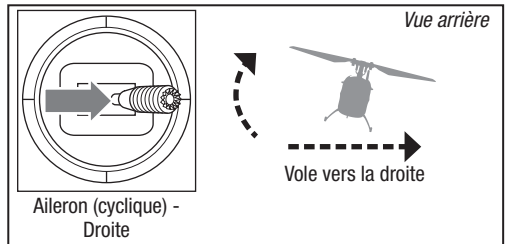
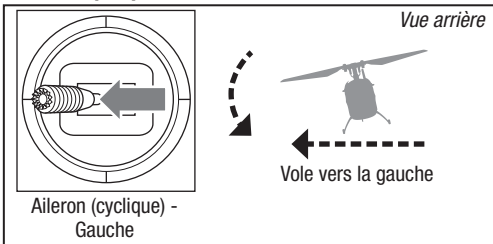

Vol du modèle 70 S

Consultez les lois et ordonnances locales avant de choisir un espace de vol.

Si c'est votre premier hélicoptère, nous vous conseillons de vous faire aider par un pilote d'hélicoptère expérimenté ou par un club de pilotage jusqu'à ce que vous soyez suffisamment à l'aise pour voler seul.

Nous vous recommandons de faire voler votre appareil à l'extérieur par vent calme ou à l'intérieur dans un grand gymnase. Évitez toujours de piloter votre appareil à proximité d'habitations, d'arbres, de fils électriques et de bâtiments. Faites aussi attention à éviter de faire voler votre appareil dans des lieux très fréquentés comme les parcs, les cours d'école ou les terrains de football.

La meilleure méthode est de voler depuis une surface plane et lisse car cela permettra au modèle de glisser sans basculer. Maintenez l'hélicoptère à environ 60 cm (2 pieds) du sol. Maintenez la queue pointée dans votre direction lors des premiers vols pour garder une orientation constante des commandes. Si vous êtes désorienté pendant le vol, abaissez lentement la manette des gaz pour vous poser en douceur.

Lors des premiers vols, ne tentez de décoller, de vous poser et de faire du surplace qu'à un seul endroit.

Décollage

Posez le modèle sur une surface plane et à niveau, sans obstacles, et reculez de 10 mètres (30 pieds). Le modèle est équipé d'un verrou de sécurité qui désactive la manette des gaz lors du démarrage initial et lorsque le modèle ne reçoit pas d'entrée de la manette des gaz pendant plus de 10 secondes. La DEL bleue de l'appareil clignote lentement pour indiquer que la manette des gaz est verrouillée. Pour déverrouiller la manette des gaz, abaissez entièrement la manette des gaz. Appuyez sur la commande du gouvernail complètement vers la droite et maintenez-la pendant 3 secondes. La DEL bleue de l'appareil clignote rapidement pour indiquer que la manette des gaz est active. L'appareil est prêt à voler et répond à toute entrée de la manette des gaz.

IMPORTANT : si le moteur principal ou le moteur de queue ne démarre pas correctement lors de l'accélération après que la manette des gaz est déverrouillée, ramenez immédiatement la manette des gaz au point mort et réessayez. Si le problème persiste, débranchez la batterie de vol, vérifiez que le train de rouages n'est pas grippé et assurez-vous qu'aucun fil n'est emmêlé ou qu'aucune impureté n'est présente dans les rouages.

Augmentez lentement l'accélération jusqu'à ce que le modèle soit à environ 60 cm (2 pieds) du sol et vérifiez le compensateur pour que le modèle vole de la manière souhaitée. Une fois le compensateur réglé, commencez à faire voler le modèle.

Vol stationnaire

En faisant de petites corrections sur l'émetteur, essayez de maintenir l'hélicoptère à un endroit. Si vous volez par vent calme, le modèle ne devrait nécessiter presque aucune saisie correctrice. Après avoir déplacé le levier cyclique et l'avoir ramené au centre, le modèle devrait se mettre à niveau. Le modèle peut continuer de bouger en raison de l'inertie. Bougez le levier cyclique dans la direction opposée pour arrêter le mouvement.

Après vous être habitué au vol stationnaire, vous pouvez essayer de faire voler le modèle vers d'autres endroits, en maintenant la queue pointée dans votre direction à tous moments. Vous pouvez aussi monter et descendre à l'aide de la manette des gaz. Une fois que vous êtes habitué à ces manœuvres, vous pouvez essayer de voler avec la queue pointée autre part. Rappelez-vous que les saisies sur la commande de vol tourneront avec l'hélicoptère, essayez donc de toujours vous représenter les commandes par rapport au nez de l'hélicoptère. Par exemple, la commande avant fera toujours pointer le nez de l'hélicoptère vers le bas.

Le temps de vol moyen de l'appareil à l'aide de la batterie recommandée est d'environ 4 minutes, selon l'agressivité du vol.

Coupeure par tension faible (LVC)

La coupeure par tension faible diminue la puissance des moteurs et la DEL verte clignote lentement lorsque la tension de la batterie de vol s'affaiblit. Si la DEL verte clignote ou que la puissance du moteur diminue, faites immédiatement atterrir l'appareil pour recharger la batterie de vol.

Le dispositif de coupeure par tension faible ne prévient pas les décharges excessives de la batterie en période de stockage.

REMARQUE : les vols répétés en mode coupeure par tension faible peuvent endommager la batterie.

Atterrissage

Pour vous poser, diminuez l'accélération pendant un vol stationnaire bas jusqu'à ce que l'appareil se pose. Après atterrissage, débranchez et retirez la batterie de l'appareil pour éviter qu'elle ne se décharge lentement. Rechargez entièrement votre batterie avant de la stocker. Pendant le stockage de la batterie, vérifiez que son niveau de charge ne tombe pas en dessous de 3 V par cellule.

Liste de la maintenance et des éléments à inspecter après vol

Rotules	Contrôlez que les chapes sont correctement reliées aux rotules et qu'il n'y a pas de point dur. La rotule ne doit pas avoir un jeu excessif, le déboîtement de la rotule durant le vol peut entraîner un crash. Remplacez les rotules usées avant leur rupture.
Nettoyage	Assurez-vous que la batterie n'est pas connectée avant d'entreprendre le nettoyage. A l'aide d'une brosse douce ou d'un chiffon sec non-pelucheux, enlevez la poussière et les débris.
Roulements	Remplacez les roulements quand vous remarquez un frottement durant leur rotation.
Câblage	Assurez-vous que les câbles ne bloquent pas de pièces en mouvement. Remplacez tout câble endommagé et tout connecteur devenu lâche.
Raccords/ Pièces de fixation	Assurez-vous de l'absence de toute vis, bride ou connecteur desserré. Ne serrez pas excessivement les vis métalliques dans des pièces en plastique. Serrez les vis de façon à ce que les pièces soient parfaitement jointives et ne donnez ensuite qu'1/8ème de tour supplémentaire.
Rotors	Contrôlez l'état des pales et des autres éléments ayant une vitesse de rotation élevée. Ils peuvent présenter des fissures, des bavures ou des rayures. Remplacez les pièces endommagées avant d'effectuer un nouveau vol. Contrôlez que les deux pales principales sont serrées à leurs pieds de pales respectifs avec une tension équivalente. Quand vous inclinez l'hélicoptère, les pales ne doivent pas pivoter sous leur propre masse. Elles ne doivent pivoter que si l'hélicoptère est légèrement secoué.
Anticouple	Contrôlez l'état du rotor d'anticouple, remplacez-le si nécessaire. Inspectez l'état de la poutre, remplacez-la si nécessaire.
Mécanique	Inspectez le châssis et du train d'atterrissage et remplacez si nécessaire. Contrôlez l'entre-dent de la couronne, qu'il n'existe pas de point dur sur toute sa rotation. Contrôlez l'état de tous les câbles, remplacez en cas de nécessité.

Guide de dépannage

Problème	Cause possible	Solution
La réponse aux commandes de l'hélicoptère est incohérente ou nécessite un surplus de compensation pour neutraliser le mouvement	L'appareil n'a pas été initialisé correctement	Débranchez la batterie de vol, centrez les compensateurs de commande de l'émetteur, et réinitialisez l'hélicoptère
	Une vibration interfère avec le fonctionnement du capteur	Vérifiez que les pièces rotatives ne sont pas endommagées. Remplacez-les le cas échéant
		Assurez-vous que le récepteur est correctement fixé au châssis
L'hélicoptère ne répond pas à la manette des gaz	La manette des gaz est inactive en raison du verrou de sécurité	Pour obtenir des instructions sur l'activation de la manette des gaz, reportez-vous à la section Décollage du modèle 70 S
	La manette des gaz est trop élevée et/ou le réglage du trim de gaz est trop élevé	Débranchez la batterie de vol, mettez la manette des gaz à la position la plus basse et abaissez le trim de gaz de quelques clics. Branchez la batterie de vol et laissez le modèle s'initialiser
	L'hélicoptère a bougé lors de l'initialisation	Débranchez la batterie de vol et réinitialisez l'hélicoptère tout en l'empêchant de bouger
L'hélicoptère a un temps de vol ou une puissance réduits	Faible niveau de charge de la batterie de vol	Rechargez entièrement la batterie de vol
	Batterie de vol endommagée	Remplacez la batterie de vol et suivez les instructions fournies pour la batterie
	Les conditions météorologiques sont peut-être trop froides	Assurez-vous que la batterie est chaude (à température ambiante) avant de l'utiliser
	Des impuretés sont présentes dans ou autour des pièces rotatives	Nettoyez toutes les pièces rotatives

Problème	Cause possible	Solution
La DEL verte de l'appareil clignote rapidement, puis s'éteint et l'appareil ne répond pas à l'émetteur (au cours de l'affectation)	Le commutateur ou le bouton d'affectation n'a pas été maintenu pendant la mise en marche de l'émetteur	Mettez l'émetteur hors tension et répétez le processus d'affectation
	L'appareil ou l'émetteur est trop proche d'un grand objet métallique, d'une source sans fil ou d'un autre émetteur	Déplacez l'appareil et l'émetteur et réessayez l'affectation
La DEL sur le panneau de commande de vol clignote rapidement et l'hélicoptère ne répond pas à l'émetteur (après l'affectation)	Moins de 5 secondes d'attente entre la première mise en route de l'émetteur et le raccordement de la batterie de vol à l'hélicoptère	Laissez l'émetteur allumé. Débranchez et rebranchez la batterie de vol de l'hélicoptère
	Niveau de charge de la batterie de vol/de l'émetteur trop faible	Remplacez/rechargez les batteries
	L'appareil ou l'émetteur est trop proche d'un grand objet métallique, d'une source sans fil ou d'un autre émetteur	Déplacez l'appareil et l'émetteur et réessayez l'affectation
L'hélicoptère vibre ou tremble en vol	Pales du rotor, axe ou poignées de pales endommagées	Vérifiez que les pales du rotor principal et les poignées de pales ne sont pas fêlées ni ébréchées. Remplacez les pièces endommagées. Remplacez l'axe tordu
Mouvements aléatoires en vol	Vibration	Vérifiez que le récepteur est correctement fixé à l'hélicoptère. Vérifiez et équilibrez toutes les pièces tournantes. Vérifiez que l'arbre principal et le rotor de queue ne sont pas endommagés ou tordus. Vérifiez qu'aucune pièce mécanique n'est cassée ou endommagée, remplacez si nécessaire
Oscillation/agitation de la queue ou mauvaise performance	Rotor de queue, poutre de queue, maillage du train principal, ou arbre principal endommagé, boulons desserrés, vibration	Vérifiez que le rotor de queue n'est pas endommagé. Vérifiez que la poutre de queue n'est pas fêlée. Vérifiez le maillage du train principal et assurez-vous qu'il est exempt de points serrés par une rotation complète. Remplacez les composants endommagés ou usés
Déviations par vent	Normal	Le modèle dévie avec le vent mais doit rester à niveau pendant le vol. Il suffit de maintenir le levier cyclique dans la position nécessaire pour que le modèle reste stationnaire. Le modèle doit être penché dans le sens du vent pour rester stationnaire. Si le modèle reste à niveau, il déviara avec le vent
Le modèle ne revient pas à niveau lorsque les manches sont centrés	Le modèle n'a pas été initialisé sur une surface à niveau	Réinitialisez le modèle sur une surface à niveau
	Le modèle n'a pas décollé depuis une surface à niveau	Décollez toujours depuis une surface à niveau
Vibration sévère	L'arbre principal est tordu	Vérifiez que l'arbre principal n'est pas endommagé et remplacez-le si nécessaire
	Pièce tournante déséquilibrée	Vérifiez que l'arbre principal, le rotor de queue, les pales du rotor principal et le châssis principal ne sont pas endommagés, remplacez si nécessaire.

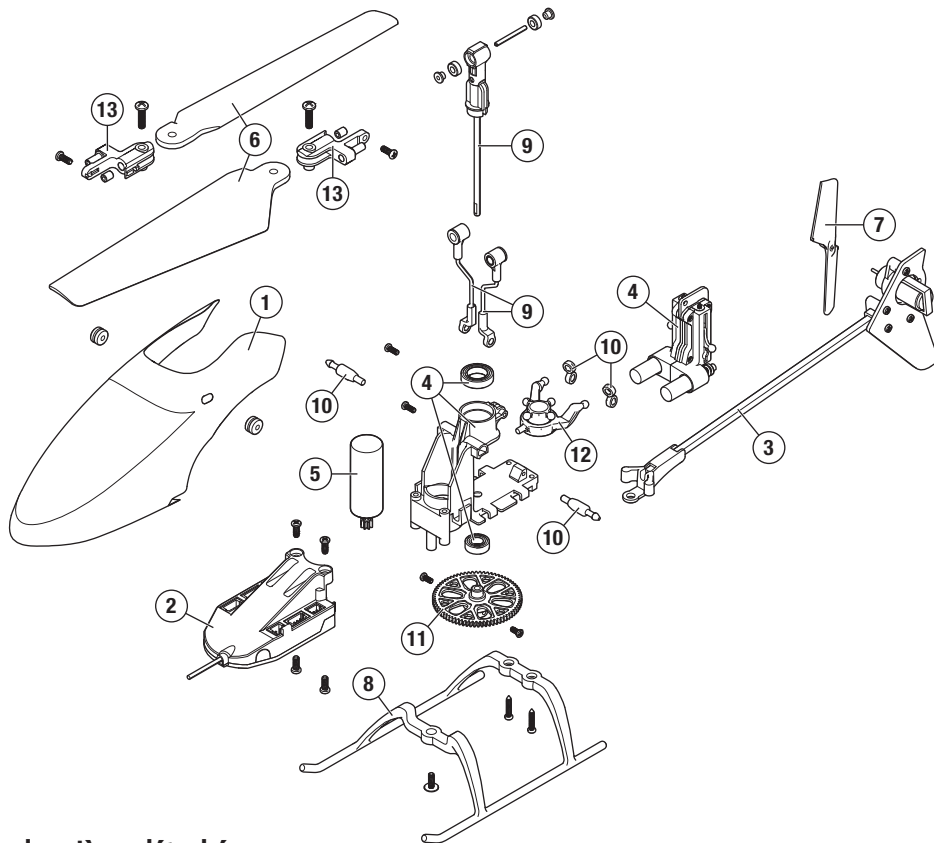

Liste des pièces détachées

Référence	Description
	BLH4200 Hélicoptère Blade 70 S RTF
1	BLH4201 Verrière de rechange : 70 S
2	BLH4202 Dispositif de commande de vol de rechange avec boîtier : 70 S
3	BLH4203 Ensemble de queue de rechange avec moteur : 70 S
4	BLH4204 Châssis principal de remplacement avec servos : 70 S
5	BLH4205 Moteur principal de remplacement : 70 S
6	BLH4206 Pales du rotor principal (2) : 70 S

Référence	Description
7	BLH4207 Pales de queue de rechange (4) : 70 S
8	BLH4208 Trains d'atterrissage de rechange (2) : 70 S
9	BLH4209 Tête de rotor complète
10	BLH4212 Tringlerie étambot/servo : 70 S
11	BLH4213 Train principal de rechange (2) : 70 S
12	BLH4214 Plateau oscillant : 70 S
13	BLH4215 Poignées de pales avec matériel : 70 S
	BLH4210 Batterie de rechange : 70 S
	BLH4211 Chargeur 1s USB : 70 S

Garantie et réparations

Durée de la garantie

Garantie exclusive - Horizon Hobby, LLC (Horizon) garantit que le Produit acheté (le « Produit ») sera exempt de défauts matériels et de fabrication à sa date d'achat par l'Acheteur. La durée de garantie correspond aux dispositions légales du pays dans lequel le produit a été acquis. La durée de garantie est de 6 mois et la durée d'obligation de garantie de 18 mois à l'expiration de la période de garantie.

Limitations de la garantie

- (a) La garantie est donnée à l'acheteur initial (« Acheteur ») et n'est pas transférable. Le recours de l'acheteur consiste en la réparation ou en l'échange dans le cadre de cette garantie. La garantie s'applique uniquement aux produits achetés chez un revendeur Horizon agréé. Les ventes faites à des tiers ne sont pas couvertes par cette garantie. Les revendications en garantie seront acceptées sur fourniture d'une preuve d'achat valide uniquement. Horizon se réserve le droit de modifier les dispositions de la présente garantie sans avis préalable et révoque alors les dispositions de garantie existantes.
- (b) Horizon n'endosse aucune garantie quant à la vendabilité du produit ou aux capacités et à la forme physique de l'utilisateur pour une utilisation donnée du produit. Il est de la seule responsabilité de l'acheteur de vérifier si le produit correspond à ses capacités et à l'utilisation prévue.
- (c) Recours de l'acheteur – Il est de la seule discrétion d'Horizon de déterminer si un produit présentant un cas de garantie sera réparé ou échangé. Ce sont là les recours exclusifs de l'acheteur lorsqu'un défaut est constaté.

Horizon se réserve la possibilité de vérifier tous les éléments utilisés et susceptibles d'être intégrés dans le cas de garantie. La décision de réparer ou de remplacer le produit est du seul ressort d'Horizon. La garantie exclut les défauts esthétiques ou les défauts provoqués par des cas de force majeure, une manipulation incorrecte du produit, une utilisation incorrecte ou commerciale de ce dernier ou encore des modifications de quelque nature qu'elles soient.

La garantie ne couvre pas les dégâts résultant d'un montage ou d'une manipulation erronés, d'accidents ou encore du fonctionnement ainsi que des tentatives d'entretien ou de réparation non effectuées par Horizon. Les retours effectués par le fait de l'acheteur directement à Horizon ou à l'une de ses représentations nationales requièrent une confirmation écrite.

Limitation des dommages

Horizon ne saurait être tenu pour responsable de dommages conséquents directs ou indirects, de pertes de revenus ou de pertes commerciales, liés de quelque manière que ce soit au produit et ce, indépendamment du fait qu'un recours puisse être formulé en relation avec un contrat, la garantie ou l'obligation de garantie. Par ailleurs, Horizon n'acceptera pas de recours issus d'un cas de garantie lorsque ces recours dépassent la valeur unitaire du produit. Horizon n'exerce aucune influence sur le montage, l'utilisation ou

la maintenance du produit ou sur d'éventuelles combinaisons de produits choisies par l'acheteur. Horizon ne prend en compte aucune garantie et n'accepte aucun recours pour les blessures ou les dommages pouvant en résulter. Horizon Hobby ne saurait être tenu responsable d'une utilisation ne respectant pas les lois, les règles ou réglementations en vigueur.

En utilisant et en montant le produit, l'acheteur accepte sans restriction ni réserve toutes les dispositions relatives à la garantie figurant dans le présent document. Si vous n'êtes pas prêt, en tant qu'acheteur, à accepter ces dispositions en relation avec l'utilisation du produit, nous vous demandons de restituer au vendeur le produit complet, non utilisé et dans son emballage d'origine.

Indications relatives à la sécurité

Ceci est un produit de loisirs perfectionné et non un jouet. Il doit être utilisé avec précaution et bon sens et nécessite quelques aptitudes mécaniques ainsi que mentales. L'incapacité à utiliser le produit de manière sûre et raisonnable peut provoquer des blessures et des dégâts matériels conséquents. Ce produit n'est pas destiné à être utilisé par des enfants sans la surveillance par un tuteur. La notice d'utilisation contient des indications relatives à la sécurité ainsi que des indications concernant la maintenance et le fonctionnement du produit. Il est absolument indispensable de lire et de comprendre ces indications avant la première mise en service. C'est uniquement ainsi qu'il sera possible d'éviter une manipulation erronée et des accidents entraînant des blessures et des dégâts. Horizon Hobby ne saurait être tenu responsable d'une utilisation ne respectant pas les lois, les règles ou réglementations en vigueur.

Questions, assistance et réparations

Votre revendeur spécialisé local et le point de vente ne peuvent effectuer une estimation d'éligibilité à l'application de la garantie sans avoir consulté Horizon. Cela vaut également pour les réparations sous garantie. Vous voudrez bien, dans un tel cas, contacter le revendeur qui conviendra avec Horizon d'une décision appropriée, destinée à vous aider le plus rapidement possible.

Maintenance et réparation

Si votre produit doit faire l'objet d'une maintenance ou d'une réparation, adressez-vous soit à votre revendeur spécialisé, soit directement à Horizon. Emballez le produit soigneusement. Veuillez noter que le carton d'emballage d'origine ne suffit pas, en règle générale, à protéger le produit des dégâts pouvant survenir pendant le transport. Faites appel à un service de messagerie proposant une fonction de suivi et une assurance, puisque Horizon ne prend aucune responsabilité pour l'expédition du produit jusqu'à sa réception acceptée. Veuillez joindre une preuve d'achat, une description détaillée des défauts ainsi qu'une liste de tous les éléments distincts envoyés. Nous avons de plus besoin d'une adresse complète, d'un numéro de téléphone (pour demander des renseignements) et d'une adresse de courriel.

Garantie et réparations

Les demandes en garantie seront uniquement traitées en présence d'une preuve d'achat originale émanant d'un revendeur spécialisé agréé, sur laquelle figurent le nom de l'acheteur ainsi que la date d'achat. Si le cas de garantie est confirmé, le produit sera réparé. Cette décision relève uniquement d'Horizon Hobby.

Réparations payantes

En cas de réparation payante, nous établissons un devis que nous transmettons à votre revendeur. La réparation sera seulement effectuée après que nous ayons reçu la confirmation du revendeur. Le prix de la réparation devra être acquitté au revendeur. Pour les répa-

rations payantes, nous facturons au minimum 30 minutes de travail en atelier ainsi que les frais de réexpédition. En l'absence d'un accord pour la réparation dans un délai de 90 jours, nous nous réservons la possibilité de détruire le produit ou de l'utiliser autrement.

ATTENTION: Nous n'effectuons de réparations payantes que pour les composants électroniques et les moteurs. Les réparations touchant à la mécanique, en particulier celles des hélicoptères et des voitures radiocommandées, sont extrêmement coûteuses et doivent par conséquent être effectuées par l'acheteur lui-même.

10/15

Coordonnées de garantie et réparations

Pays d'achat	Horizon Hobby	Numéro de téléphone/E-mail	Adresse
Union européenne	Horizon Technischer Service Sales: Horizon Hobby GmbH	service@horizonhobby.eu +49 (0) 4121 2655 100	Hanskampring 9 D 22885 Barsbüttel, Germany

Informations IC

IC: 23279-BLH4217

Cet appareil est conforme aux exigences de la norme RSS d'Industrie Canada applicables aux appareils radio exempts de licence. L'exploitation est autorisée aux deux conditions suivantes:

(1) l'appareil ne doit pas produire d'interférences nuisibles, et (2) cet appareil doit accepter toute interférence reçue, y compris des interférences qui peuvent provoquer un fonctionnement non désiré.

Informations de conformité pour l'Union européenne

CE Déclaration de conformité de l'Union européenne:

Horizon Hobby, LLC déclare par la présente que ce produit est en conformité avec les exigences essentielles et les autres dispositions des directives RED et CEM.

Une copie de la déclaration de conformité européenne est disponible en ligne sur:
<http://www.horizonhobby.com/content/support-render-compliance>.

Instructions relatives à l'élimination des D3E pour les utilisateurs résidant dans l'Union européenne



Ce produit ne doit pas être éliminé avec d'autres déchets. Il relève de la responsabilité de l'utilisateur d'éliminer les équipements mis au rebut en les remettant à un point de collecte désigné en vue du recyclage des déchets d'équipements électriques et électroniques. La collecte et le recyclage séparés de vos équipements au moment de leur élimination aideront à préserver les ressources naturelles et à garantir que les

déchets seront recyclés de manière à protéger la santé humaine et l'environnement. Pour plus d'informations quant aux lieux de dépôt de vos équipements mis au rebut en vue du recyclage, veuillez contacter votre mairie, votre service de traitement des ordures ménagères ou le magasin dans lequel vous avez acheté le produit.

©2017 Horizon Hobby, LLC.

Blade is a registered trademark of Horizon Hobby, LLC.

All other trademarks, service marks and logos are property of their respective owners. Patents pending.

Created 10/17

57140

BLH4200