

 **BLADE**®

# **INDUCTRIX**® **SWITCH** **AIR**

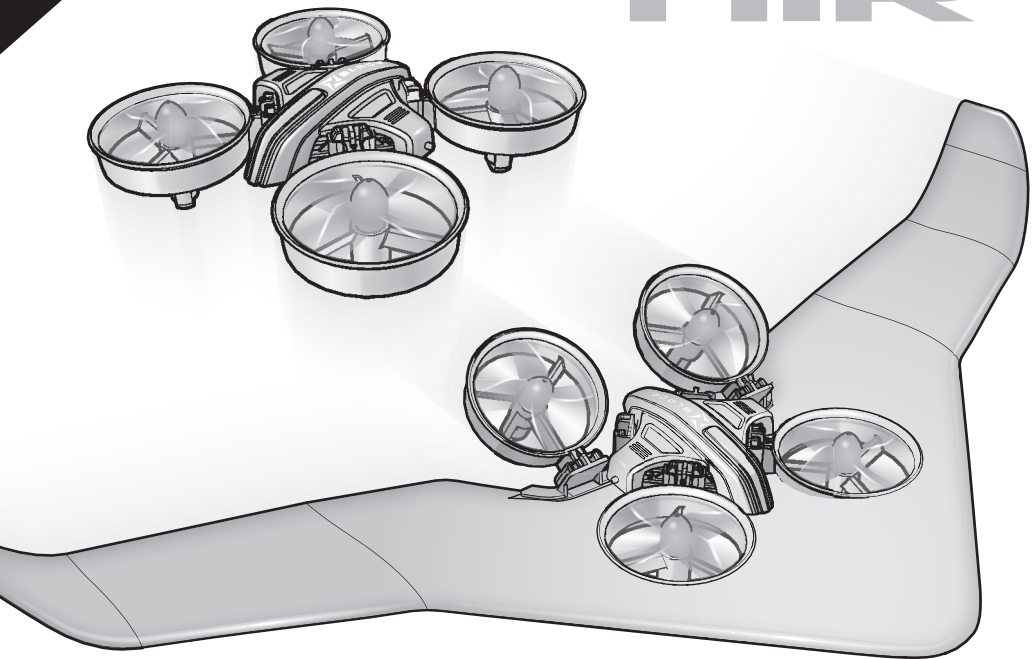

**Instruction Manual**  
**Bedienungsanleitung**  
**Manuel d'utilisation**  
**Manuale di Istruzioni**



**SAFE**® **RTF** **BNF**®

**HORIZON**®  
H O B B Y

## REMARQUE

La totalité des instructions, garanties et autres documents est sujette à modification à la seule discrétion d'Horizon Hobby, LLC. Pour obtenir la documentation à jour, rendez-vous sur le site [horizonhobby.com](http://horizonhobby.com) et cliquez sur l'onglet de support de ce produit.

### Signification de certains termes spécifiques

Les termes suivants sont utilisés dans l'ensemble du manuel pour indiquer différents niveaux de danger lors de l'utilisation de ce produit :

**AVERTISSEMENT** : procédures qui, si elles ne sont pas suivies correctement, peuvent entraîner des dégâts matériels et des blessures graves OU engendrer une probabilité élevée de blessure superficielle.

**ATTENTION** : procédures qui, si elles ne sont pas suivies correctement, peuvent entraîner des dégâts matériels ET des blessures graves.

**REMARQUE** : procédures qui, si elles ne sont pas suivies correctement, peuvent entraîner des dégâts matériels ET éventuellement un faible risque de blessures.

 **AVERTISSEMENT** : lisez la TOTALITÉ du manuel d'utilisation afin de vous familiariser avec les caractéristiques du produit avant de le faire fonctionner. Une utilisation incorrecte du produit peut entraîner sa détérioration, ainsi que des risques de dégâts matériels, voire de blessures graves.

Ceci est un produit de loisirs sophistiqué. Il doit être manipulé avec prudence et bon sens et requiert des aptitudes de base en mécanique. Toute utilisation irresponsable de ce produit ne respectant pas les principes de sécurité peut provoquer des blessures, entraîner des dégâts matériels et endommager le produit. Ce produit n'est pas destiné à être utilisé par des enfants sans la surveillance directe d'un adulte. N'essayez pas de démonter le produit, de l'utiliser avec des composants incompatibles ou d'en améliorer les performances sans l'accord d'Horizon Hobby, LLC. Ce manuel comporte des instructions relatives à la sécurité, au fonctionnement et à l'entretien. Il est capital de lire et de respecter la totalité des instructions et avertissements du manuel avant l'assemblage, le réglage et l'utilisation, ceci afin de manipuler correctement l'appareil et d'éviter tout dégât matériel ou toute blessure grave.

**14 ans et plus. Ceci n'est pas un jouet.**

## Précautions et directives liées à la sécurité

- Maintenez toujours une distance de sécurité adéquate dans toutes les directions autour de l'appareil pour éviter tout risque de collision ou de blessure. Cet appareil est contrôlé par signal radio et peut être soumis à des interférences provenant de nombreuses sources hors de votre contrôle. Les interférences peuvent entraîner une perte de contrôle momentanée.
- Utilisez toujours l'appareil dans des espaces dégagés, à l'écart des véhicules, de la circulation et des personnes.
- Respectez toujours scrupuleusement les instructions et avertissements relatifs à l'appareil et à tous les équipements complémentaires optionnels utilisés (chargeurs, packs de batteries rechargeables, etc.).
- Tenez les produits chimiques, les petites pièces et les composants électriques hors de portée des enfants.
- Évitez d'exposer à l'eau tout équipement non conçu et protégé à cet effet. L'humidité endommage les composants électroniques.
- Ne mettez jamais aucune pièce de l'appareil dans votre bouche. Vous vous exposeriez à un risque de blessure grave, voire mortelle.
- N'utilisez jamais l'appareil lorsque les batteries de l'émetteur sont presque vides.
- Gardez toujours l'aéronef en vue et sous contrôle.
- Toujours baisser le manche des gaz lorsque les pales touchent un objet ou le sol.
- Utilisez toujours des batteries complètement chargées.
- N'éteignez jamais l'émetteur lorsque l'aéronef est sous tension.
- Retirez toujours les batteries avant le démontage.
- Nettoyez systématiquement les pièces mobiles.
- Séchez systématiquement les pièces de l'appareil.
- Laissez toujours les pièces refroidir avant de les toucher.
- Retirez systématiquement les batteries après utilisation.
- N'utilisez jamais l'aéronef lorsque les câbles sont endommagés.
- Ne touchez jamais les pièces mobiles.

## Avertissements relatifs à la charge USB

Le chargeur de batterie (EFLC1008) inclus avec votre aéroglossier a été conçu pour charger de manière sécurisée la batterie au Li-Po.



**AVERTISSEMENT** : Le manque de prudence lors de l'utilisation de ce produit et le défaut de se conformer aux avertissements suivants peut entraîner un dysfonctionnement du produit, des problèmes électriques, une chaleur excessive, un INCENDIE et, pour finir, des dommages corporels et matériels.

- NE LAISSEZ JAMAIS DES BATTERIES EN COURS DE CHARGE SANS SURVEILLANCE.
- NE CHARGEZ JAMAIS DES BATTERIES TOUTE UNE NUIT.
- Ne tentez jamais de charger des packs de batteries mortes, endommagées ou mouillées.
- Ne tentez jamais de charger un pack de batteries contenant différents types de batteries.
- Ne laissez jamais des enfants de moins de 14 ans charger les packs de batteries.
- Ne chargez jamais les batteries dans des endroits extrêmement chauds ou froids et ne les exposez pas à la lumière directe du soleil.
- Ne chargez jamais une batterie si le câble est pincé ou court-circuité.
- Ne branchez jamais le chargeur si le câble d'alimentation a été pincé ou court-circuité.
- Ne tentez jamais de démonter le chargeur ou d'utiliser un chargeur endommagé.
- Utilisez toujours uniquement des batteries rechargeables conçues pour l'utilisation avec ce type de chargeur.
- Inspectez toujours la batterie avant le chargement.
- Maintenez toujours la batterie à l'écart des matériaux pouvant être affectés par la chaleur.
- Surveillez toujours la zone de chargement et gardez toujours un extincteur disponible.
- Stoppez toujours le processus de chargement si la batterie devient chaude au toucher ou commence à se déformer (gonflement).
- Branchez toujours les câbles positifs (+) et négatifs (-) correctement.
- Débranchez toujours la batterie après le chargement et laissez le chargeur refroidir entre les charges.
- Chargez toujours dans une zone bien aérée.
- Interrompez toujours tous les processus et contactez Horizon Hobby si le produit fonctionne mal.
- Chargez uniquement les batteries rechargeables. Si vous chargez des batteries non rechargeables, celles-ci pourraient exploser et provoquer des dommages corporels et/ou matériels.
- La prise USB sera installée près de l'équipement et sera facilement accessible.

**ATTENTION** : Assurez-vous toujours que la batterie chargée est conforme aux spécifications de ce chargeur. Au cas contraire, cela peut occasionner une chaleur excessive et d'autres mauvais fonctionnements associés du produit, ce qui peut causer des dommages corporels ou matériels pour l'utilisateur. Veuillez contacter Horizon Hobby ou un revendeur autorisé pour les questions de compatibilité.

**ATTENTION** : Si, à n'importe quel moment au cours de la charge, le pack de batterie devient chaud ou commence à gonfler, débranchez la batterie immédiatement et arrêtez le processus de chargement, car les batteries peuvent provoquer un incendie, des dommages collatéraux et des blessures.

## Table des matières

Composants.....	36	Basculer d'un fonctionnement de quadricoptère à un	
Spécifications.....	36	Fonctionnement d'Air Wing (aile volante).....	42
Contenu de la boîte.....	37	Fonctionnement du mode Air (Mode Beginner, débutant).....	42
Préparation avant le premier vol.....	37	Fonctionnement du mode Air (Mode Expert).....	45
Liste de contrôles de vol.....	37	Fonctionnement d'aéroglossier.....	46
Chargement de la batterie.....	37	Checklist d'inspection et maintenance post-vol.....	47
Installation des batteries de l'émetteur.....	38	Guide de dépannage.....	47
Installation de la batterie de vol/conduite.....	38	Vue éclatée.....	48
Technologie SAFE.....	38	Pièces de rechange.....	48
Affectations de l'émetteur et du récepteur.....	39	Pièces facultatives.....	48
Codes DEL.....	40	Garantie limitée.....	49
Commandes de l'émetteur.....	40	Informations de contact du service et de la garantie.....	50
Compréhension des commandes de vol principales.....	41	Informations IC.....	50
Faire voler le Switch™ Quadcopter.....	42	Informations de conformité pour l'Union européenne.....	50

## Composants

	RTF: BLH8300	BNF: BLH8380
<b>Châssis aérien</b> – Blade® Inductrix® Switch Air (BLH8300)	<b>Fourni</b>	<b>Fourni</b>
<b>Moteurs</b> – 6 mm à balais, (BLH8521)	<b>Installé</b>	<b>Installé</b>
<b>Composants électroniques intégrés</b> – Panneau de commande principal, SAFE® (BLH9802)	<b>Installé</b>	<b>Installé</b>
<b>Batterie</b> – 150 mAh 1S 3,7 V 25 C Li-Po (EFLB1501S25)	<b>Fourni</b>	<b>Fourni</b>
<b>Chargeur</b> – Chargeur 1S USB Li-Po, 3,7 V (EFLC1008)	<b>Fourni</b>	<b>Fourni</b>
<b>Émetteur</b> – Émetteur MLP4DSM 2,4GHz, 4 canaux, BCMX2 (EFLH1064B)	<b>Fourni</b>	<b>Requis</b>

## Spécifications

<b>Envergure</b>	35.5cm	<b>Poids de vol</b>	27 g
<b>Diamètre de l'hélice</b>	30mm		

Pour enregistrer votre produit en ligne, veuillez visiter [www.bladeheli.com](http://www.bladeheli.com)

## Contenu de la boîte

- Blade® Inductrix® Switch Air
- Batterie Li-Po 3,7 V 25C 150 mAh 1S
- Chargeur Li-Po USB 1S
- Émetteur MLP4DSM (RTF seulement)
- 4 piles AA (RTF seulement)

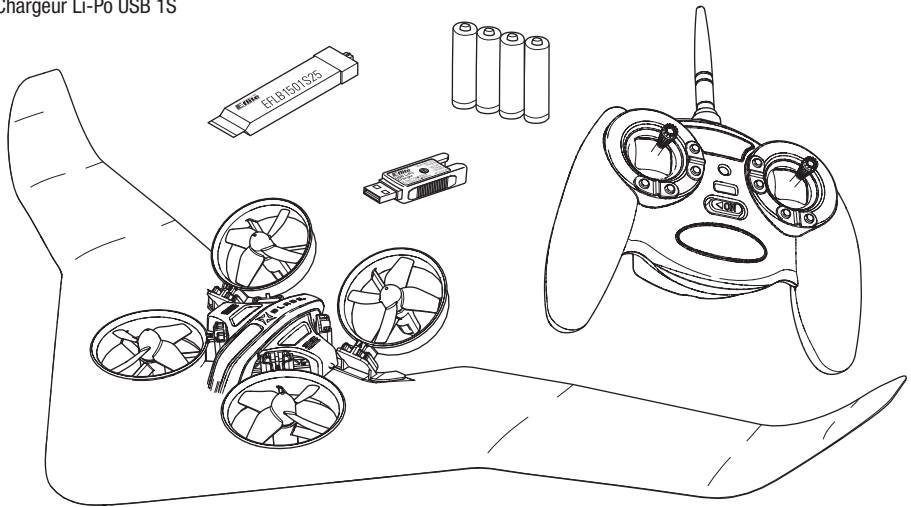

## Préparation avant le premier vol

- Sortez tous les éléments de la boîte et inspectez-les
- Mettez la batterie en charge
- Installez la batterie totalement chargée dans le quadcoptère
- Familiarisez-vous avec les commandes
- Choisissez un endroit approprié pour le vol

## Liste de contrôles de vol

- Toujours mettre l'émetteur sous tension en premier
- Branchez la batterie à la prise du module
- Patientez durant l'initialisation du module
- Effectuez votre vol
- Faites atterrir le modèle
- Débranchez la batterie du module
- Toujours mettre l'émetteur hors tension en dernier

## Chargement de la batterie

**REMARQUE:** Chargez uniquement des batteries froides au toucher et non endommagées. Contrôlez l'état de la batterie pour être sûr qu'elle n'est pas endommagée, gonflée, pliée ou percée.

1. Insérez le chargeur dans un port USB.
2. Connectez la batterie au câble du chargeur en respectant les polarités.
3. Toujours déconnecter la batterie du chargeur immédiatement après la fin de charge.

**⚠ ATTENTION :** Utilisez uniquement des chargeurs spécifiquement conçus pour charger la batterie Li-Po incluse.

**⚠ ATTENTION :** Ne jamais dépasser l'intensité de charge recommandée.

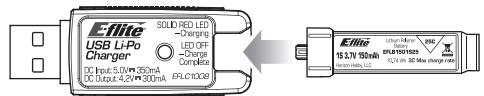

### Indications de la DEL

Quand la connexion est réussie, la DEL rouge du chargeur s'éclaire fixement, indiquant que la charge a débuté. Il faudra environ 30 minutes pour charger entièrement une batterie 150mA déchargée. La DEL s'éteint quand la charge est terminée.

**CHARGE:** (Rouge fixe)

**CHARGE MAX:** (OFF)

**⚠ ATTENTION:** Débranchez immédiatement la batterie une fois que la charge est terminée. Ne jamais laisser une batterie connectée au chargeur.

## Installation des batteries de l'émetteur

Remplacez les piles quand la DEL de l'émetteur clignote accompagnée par des bips.

**ATTENTION:** Ne retirez JAMAIS les piles de l'émetteur tant que le modèle est sous tension. Une perte de contrôle du modèle, des dommages ou des blessures peuvent survenir.

**ATTENTION:** Risque d'explosion si une pile est remplacée par un type de pile incorrect. Éliminer les piles usées conformément aux réglementations nationales.

**ATTENTION:** Si vous utilisez des piles rechargeables, ne chargez que les piles rechargeables. Le chargement de piles non rechargeables peut provoquer une explosion des piles, ce qui entraîne des blessures aux personnes et / ou des dommages matériels.

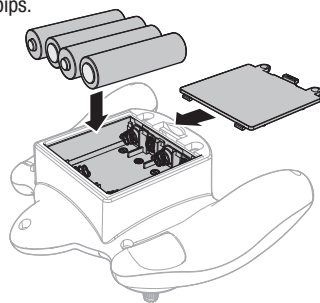

## Installation de la batterie de vol/conduite

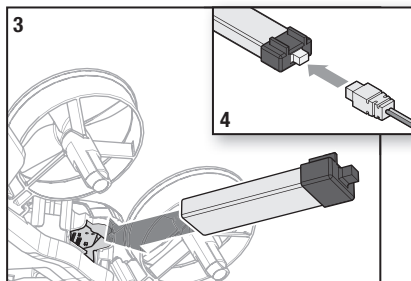
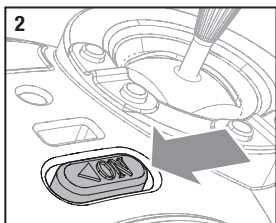
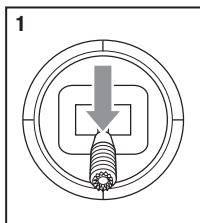

1. Mettez les gaz à la position la plus basse. Pour un appareil BNF, activez le Throttle Hold (Maintien des gaz) si votre émetteur en est équipé.

2. Mettez l'émetteur en marche.

3. Installez la batterie en la glissant dans la fente de montage de batterie en-dessous de l'unité de commande.

Glissez la batterie dans les fentes avec l'étiquette vers le haut, afin que la clé de batterie moulée dans le capuchon d'extrémité de la batterie touche la clé sur la fente de batterie.

4. Raccordez le câble de la batterie à l'unité de commande.

5. Placez l'appareil sur une surface plane et laissez l'appareil immobile jusqu'à ce que la DEL de l'unité de commande indique un des modes de vol suivants :

Blanc fixe: mode aérien

Bleu fixe: mode multirotor

Vert fixe: mode aéroglesseur (1 bâton)

Orange fixe: mode aéroglesseur (2 bâtons)

**ATTENTION :** Débranchez toujours la batterie Li-Po de l'appareil lorsqu'il n'est pas en vol pour éviter toute décharge excessive. Les batteries déchargées à une tension inférieure à la tension minimale approuvée peuvent être endommagées, entraînant une baisse de performance et un risque d'incendie lorsque les batteries sont rechargées.

## SAFE® Technologie

La technologie révolutionnaire SAFE (Système d'entraînement assisté par capteurs) utilise la combinaison de capteurs sur différents axes et un logiciel permettant au modèle de connaître sa position par rapport à l'horizon. Cette reconnaissance de l'espace est utilisée pour générer un domaine de vol sécurisé en limitant les angles afin de piloter en sécurité. Au-delà de la stabilité, cette protection offre de multiples modes au choix du pilote pour développer son niveau de pilotage avec un degré élevé de sécurité tout en conservant toujours les sensations et la réponse.

La technologie SAFE apporte:

- Une protection du domaine de vol qui s'active avec un simple basculement d'un interrupteur.
- Des modes différents pour adapter instantanément la technologie SAFE à votre niveau de pilotage.

Par dessus tout, la technologie SAFE bien que très sophistiquée, ne nécessite aucune opération pour en profiter.

Chaque appareil équipé de la technologie SAFE est livré prêt à l'emploi et est optimisé pour offrir la meilleure expérience de vol possible. [FlySAFERC.com](http://FlySAFERC.com)

# RTF

L'émetteur de la version RTF est livré déjà affecté au modèle. Si vous devez refaire l'affectation, suivez les instructions ci-dessous.

### Procédure d'affectation de l'émetteur MLP4DSM

1. Débranchez la batterie de vol du quadricoptère.
2. Centrez tous les trims sur votre émetteur.
3. Éteignez l'émetteur et mettez la manette des gaz en position basse/point mort (off).
4. Raccordez la batterie de vol dans le quadricoptère. La DEL sur l'unité de commande clignote après 5 secondes.
5. Lorsque la lumière bleue clignote, maintenez appuyé le levier de gauche\* pendant que vous allumez l'émetteur (vous entendrez un déclic).
6. Relâchez le levier de gauche. L'émetteur produira un bip sonore et la DEL d'alimentation clignotera.
7. Le quadricoptère est affecté lorsque toutes les DEL sur l'appareil se fixent.
8. Débranchez la batterie de vol et éteignez l'émetteur.

\* La gâchette peut également être utilisée pour effectuer l'affectation.

Si vous rencontrez des difficultés, référez-vous au guide de dépannage. Si nécessaire, contactez votre revendeur ou le service technique Horizon Hobby. Pour consulter la liste des émetteurs compatibles, veuillez visiter [www.bindnfly.com](http://www.bindnfly.com).



Si vous utilisez un émetteur informatique, réglez le type d'appareil sur le mode « Acro » ou « Avion ». Dans le menu de saisie de canal, réglez le canal 6 (Aux1) sur un commutateur momentané comme le bouton d'affectation (I) et le canal 5 (Gear) sur un commutateur à 3 positions (commutateur B). Dans le menu de paramétrage des servos, inversez le canal 6 (Aux1).

Affectez le quadricoptère à votre émetteur en suivant les consignes d'affectation de l'émetteur et du récepteur ci-dessous.

### Procédure d'affectation

1. Débranchez la batterie de vol du quadricoptère.
2. Centrez tous les trims sur votre émetteur.
3. Éteignez l'émetteur et abaissez entièrement les gaz.
4. Raccordez la batterie de vol dans le quadricoptère. Toutes les DEL sur l'appareil clignotent rapidement, ce qui indique que l'appareil est en mode d'affectation.
5. Mettez l'émetteur en mode d'affectation pendant que vous l'allumez.
6. Relâchez le bouton/commutateur d'affectation après 2-3 secondes. Le quadricoptère est affecté lorsque toutes les DEL sur l'appareil se fixent.
7. Débranchez la batterie de vol et éteignez l'émetteur.



**ATTENTION :** Si vous utilisez un émetteur Futaba avec un module Spektrum DSM2/DSMX, il vous faudra inverser la voie de la manette des gaz et effectuer à nouveau l'affectation. Référez-vous au manuel d'utilisation du module Spektrum pour les instructions d'affectation et de sécurité failsafe. Référez-vous au manuel d'utilisation de l'émetteur Futaba pour les instructions d'inversion de voie de la manette des gaz.

## Codes DEL

Matériel	Couleur de la DEL	État des témoins DEL	Fonctionnement
DEL de commande de vol sur le panneau de commande, RGB (RVB, rouge, vert, bleu)	Rouge	Fixe	Position 2 ; Mode Quadcopter AS3X (quadricoptère)
	Violet	Fixe	Position 1 ; Mode Quadcopter Horizon (quadricoptère)
	Bleu	Fixe	Position 0 ; Mode Quadcopter Stability (stabilité du quadricoptère)
	Vert	Fixe	Commutateur IDX au mode 1
	Ambré	Fixe	Commutateur IDX au mode 2
	Blanc	Fixe	Mode Air
	Vert	Clignote pendant 1 seconde à l'allumage en position ON	Vérification de la tension de batterie ; Full (remplie)
	Orange	Clignote pendant 1 seconde à l'allumage en position ON	Vérification de la tension de batterie ; Middle (moyenne)
	Rouge	Clignote pendant 1 seconde à l'allumage en position ON	Vérification de la tension de batterie ; Low (faible)
	Bleu	Clignote rapidement	Mode Bind (affectation)
	Bleu	Clignote lentement	Signal de 2,4 GHz perdu, avertissement de tension faible
DEL avant	Blanc	Clignote rapidement	Mode Bind (affectation)
		Fixe	Arm (Activé)
		Clignote lentement	Disarm (Désactivé)
		Clignote lentement	Signal de 2,4 GHz perdu, avertissement de tension faible
		Clignote rapidement	Mode Bind (affectation)
DEL arrière	Rouge	Fixe	Arm / Disarm (Activation/Désactivation)
		Clignote lentement	Signal de 2,4 GHz perdu, avertissement de tension faible

## Commandes de l'émetteur

RTF

- Affectation
- Appui long : Activation/Désactivation

Lorsqu'ils sont enfoncés, les boutons de trim font un bruit qui augmente ou diminue en intensité à chaque pression. La position intermédiaire ou neutre du trim utilise une tonalité de milieu de gamme. Une série de bips sonores indique la fin de la plage de contrôle.

DEL d'alimentation

Sélection du mode

Commutateur ON/OFF

	A	B	C	D	E	F
<b>Mode 1</b>	Aileron (Gauche/Droit) Gaz (Haut/Bas)	Trim des gaz	Trim d'aileron	Trim de gouvernail	Trim d'ascenseur	Gouvernail (Gauche/Droit) Ascenseur (Haut/Bas)
<b>Mode 2</b>	Aileron (Gauche/Droit) Ascenseur (Haut/Bas)	Trim d'ascenseur	Trim d'aileron	Trim de gouvernail	Trim des gaz	Gouvernail (Gauche/Droit) Gaz (Haut/Bas)

## Compréhension des commandes de vol principales

Si vous n'êtes pas déjà familiarisé avec les commandes de votre aile et quadricoptère Inductrix® Switch, veuillez prendre quelques minutes pour vous familiariser avec celles-ci avant de tenter votre premier vol.

### Fonctionnement quadricoptère

Pour sélectionner le mode quadricoptère, lorsque l'émetteur et l'appareil sont allumés et les affectations faites, appuyez sur les deux sticks vers le bas et vers l'extérieur pendant 3 secondes.

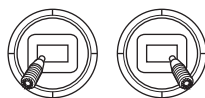

### Modes de vol quadricoptère

Changez de modes de vol en appuyant sur le stick de droite. Vérifiez que le commutateur de mode de vol est à la position souhaitée avant le vol.

- En Stability mode (mode Stabilité, interrupteur en position 0), les commandes fournissent un angle d'inclinaison minimum. Ce mode est affiché lorsque les DEL de commande de vol s'allument en bleu fixe sur le quadricoptère.
- Le Agility mode (mode Agilité, interrupteur en position 2) est affiché lorsque les DEL de commande de vol s'allument en rouge fixe sur le quadricoptère.

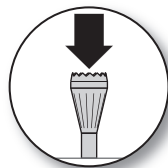

### Gaz

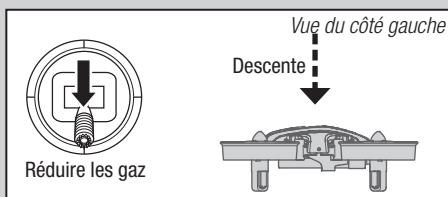
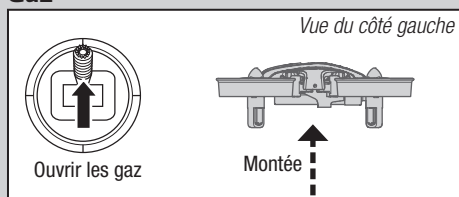

### Gouverne de profondeur

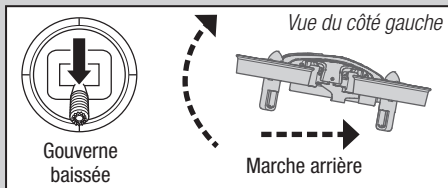
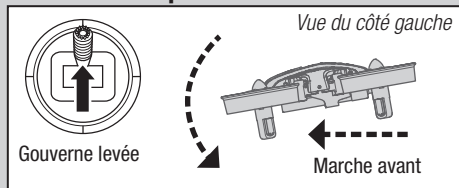

### Aileron

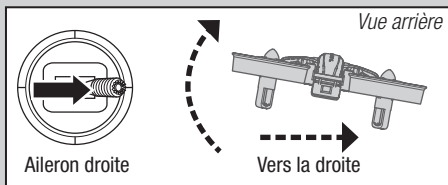
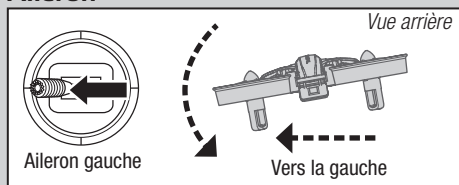

### Gouverne

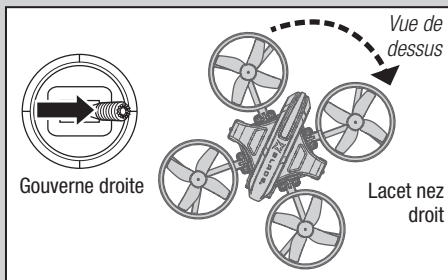
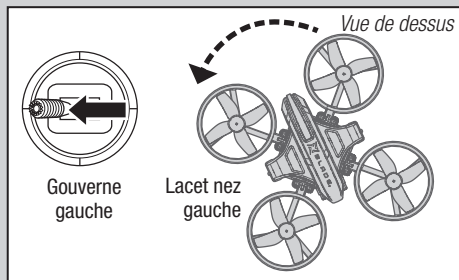



# Faire voler le Switch™ Quadcopter

## Décollage

Augmentez les gaz jusqu'à atteindre une altitude de 60cm et ajustez les trims en cas de dérive du modèle. Une fois que les trims sont correctement réglés vous pouvez commencer à piloter le modèle.

La batterie incluse permet d'effectuer des temps de vol de durées comprises entre 3 et 4 minutes.

## Coupe basse tension (LVC)

Le LVC diminue l'alimentation des moteurs quand la tension de la batterie diminue. Quand vous remarquez une perte de puissance et que les DELs bleue et rouge du module 5 en 1 s'allument fixement, veuillez poser le modèle immédiatement et recharger la batterie. Le LVC n'empêche pas la décharge de la batterie durant le stockage.

**REMARQUE:** Les vols répétés jusqu'à l'enclenchement du LVC endommageront la batterie.

## Atterrissage

Pour effectuer l'atterrissage, baissez progressivement le manche des gaz quand vous êtes en stationnaire à faible altitude. Déconnectez et retirez la batterie de l'appareil après utilisation afin d'éviter une décharge trop importante de la batterie. Chargez complètement la batterie avant de la stocker. Contrôlez régulièrement la tension de la batterie durant le stockage, la tension ne doit jamais descendre sous 3V par élément.

## Basculer d'un fonctionnement de quadricoptère à un fonctionnement d'aile volante

Pour basculer d'un fonctionnement de quadricoptère à un fonctionnement d'aile volante, faites glisser les deux ventilateurs arrière vers le bas, hors des logements sur le châssis principal et faites-les glisser dans les logements à l'arrière du socle de l'aile. Fixez le châssis principal dans la fente située dans l'aile, avec les deux ventilateurs avant attachés, en s'assurant du clic lorsqu'ils sont bien positionnés dans leurs logements respectifs dans l'aile.

## Mode Air

Pour sélectionner le mode Air, appuyez sur les deux manches vers les coins supérieurs externes pendant 3 secondes. La DEL de mode de vol brillera en blanc fixe pour indiquer le mode Air.

Changez de modes de vol en appuyant sur le manche de droite vers le bas. Vérifiez que le commutateur de mode de vol est à la position souhaitée avant le vol.

- Mode Beginner (Débutant, commutateur en position 0) ; Les commandes d'aileron et de gouverne de direction sont combinées sur le manche de droite afin de simplifier les commandes de vol pour les nouveaux utilisateurs.
- Mode Expert (commutateur en position 2) ; Commandes de vol standard à aile fixe pour les pilotes plus expérimentés.

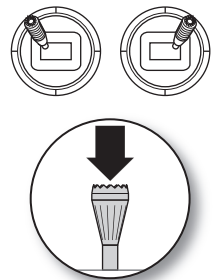

## Fonctionnement du mode Air (Mode Beginner, débutant)

### Gaz

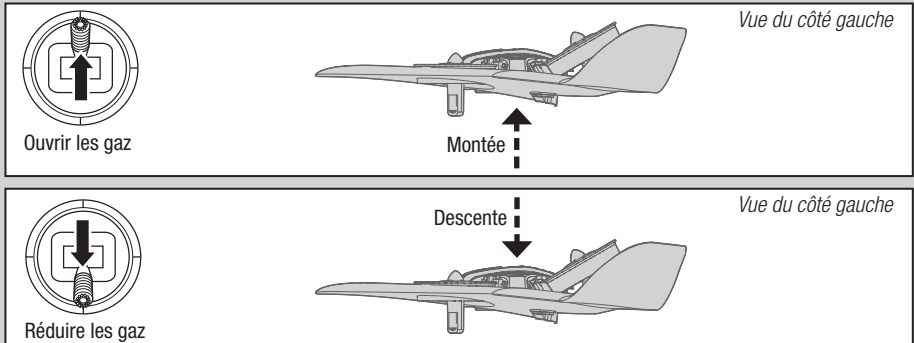

## Gouverne de profondeur

*Vue du côté gauche*

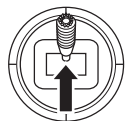

Gouverne levée

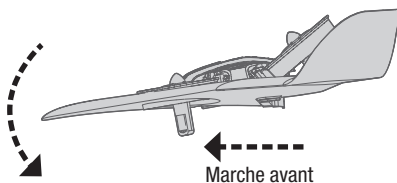

*Vue du côté gauche*

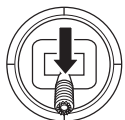

Gouverne  
baissée

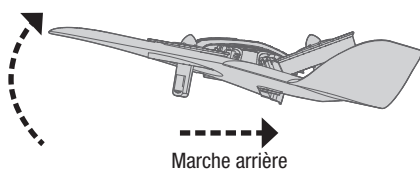

## Aileron et Gouvernail - Stick Droite

*Vue de dessus*

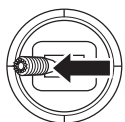

Droite stick  
à gauche

Lacet nez gauche

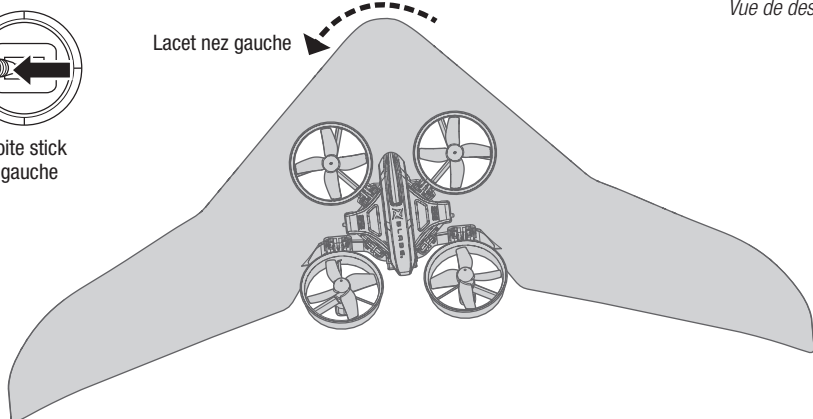

*Vue arrière*

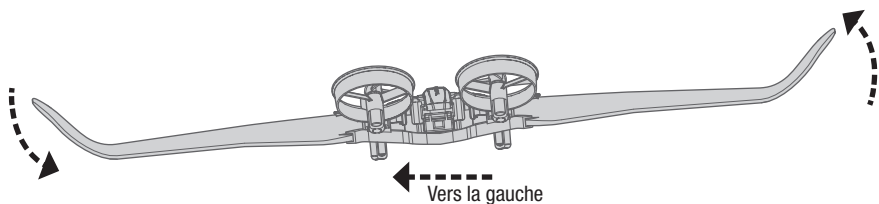

## Aileron et Gouvernail - Stick Droite (a continué)

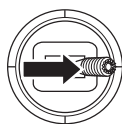

Droite stick  
à droite

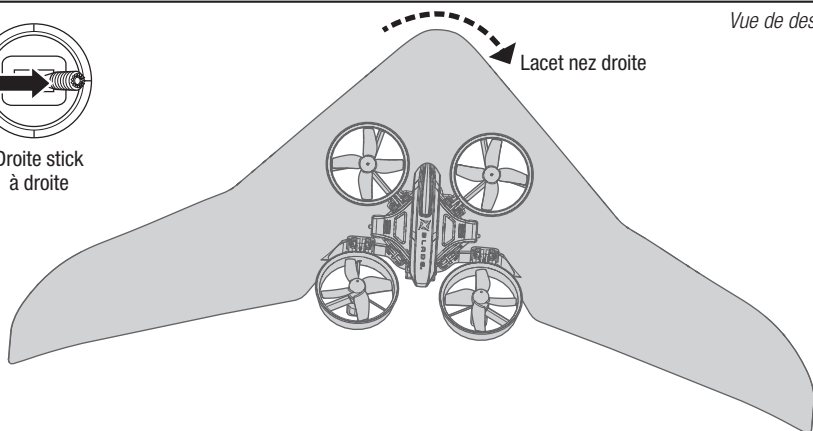

*Vue de dessus*

Lacet nez droite

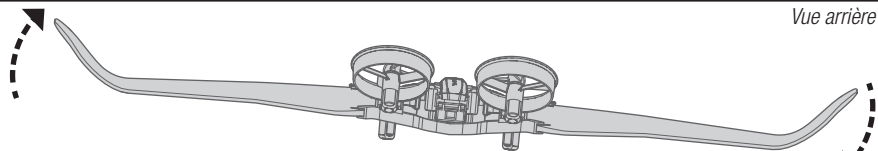

*Vue arrière*

Vers la droite

## Fonctionnement du mode Air (Mode Expert)

### Gaz



Ouvrir les gaz

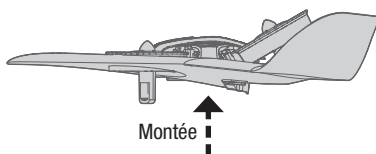

*Vue du côté gauche*

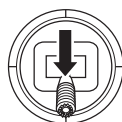

Réduire les gaz

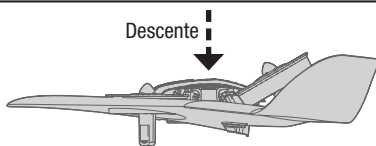

*Vue du côté gauche*

### Gouverne de profondeur

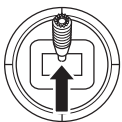

Gouverne levée

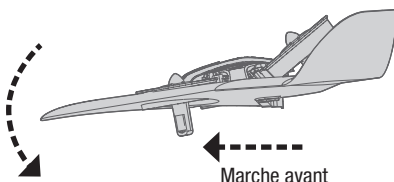

*Vue du côté gauche*

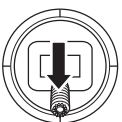

Gouverne  
baissée

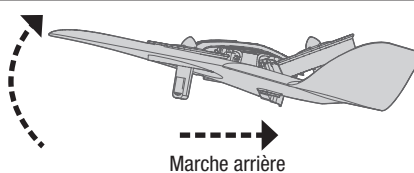

*Vue du côté gauche*

### Aileron

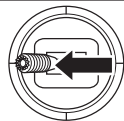

Aileron gauche

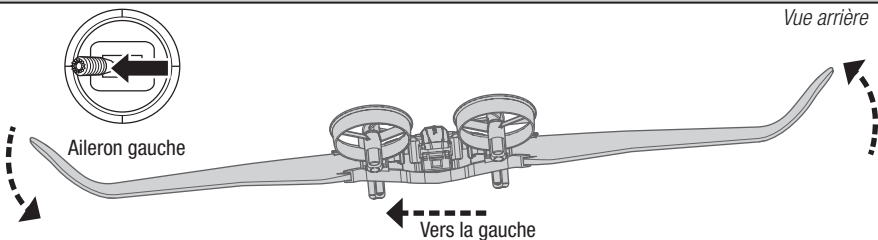

*Vue arrière*

Vers la gauche

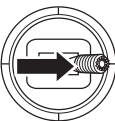

Aileron droite

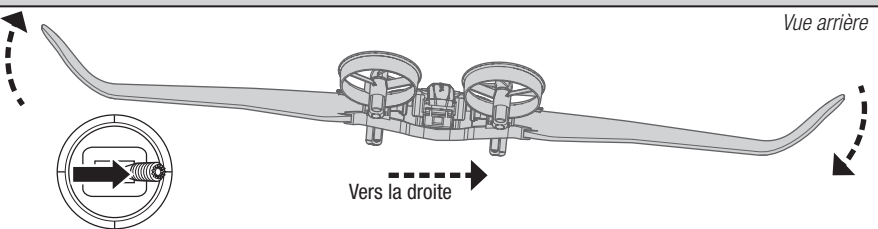

*Vue arrière*

Vers la droite

## Gouverne

Vue de dessus

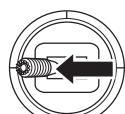

Gouverne gauche

Lacet nez gauche

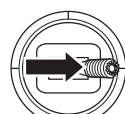
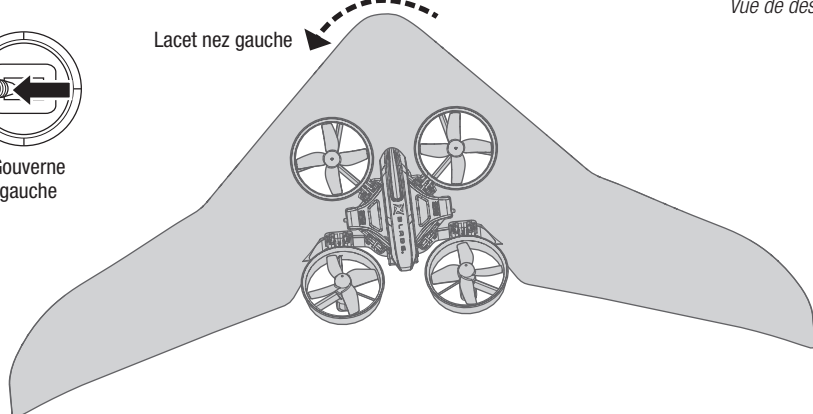

Gouverne droite

Lacet nez droit

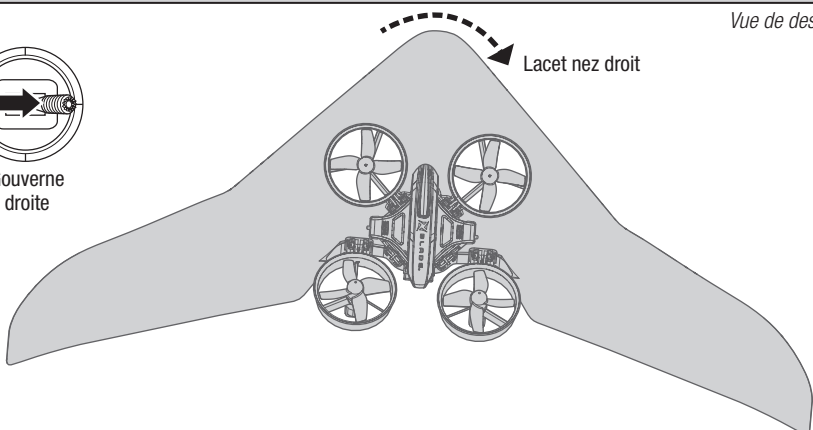

Vue de dessus

## Fonctionnement d'aéroglesseur

Le socle d'aéroglesseur (BLH9805) et la collerette en mousse (BLH9806) ne sont pas inclus avec ce produit et sont vendus séparément. Veuillez vous référer au manuel pour l'Inductrix Switch (BLH9800), pour le fonctionnement des deux modes d'aéroglesseur ; single-stick (à un manche) ou two-stick (deux manches).

Vendu Séparément

BLH9805  
Socle

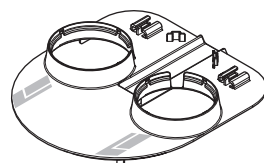

BLH9806  
Collerette  
en mousse

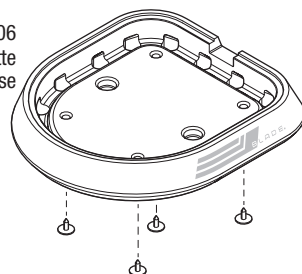

## Checklist d'inspection et maintenance post-vol

✓		
<b>Nettoyage</b>	Assurez-vous que la batterie n'est pas connectée avant d'entreprendre le nettoyage. A l'aide d'une brosse douce ou d'un chiffon sec non-pelucheux, enlevez la poussière et les débris.	
<b>Moteurs</b>	Remplacez le moteur quand le modèle devient instable ou qu'il vire lors de prise d'altitude.	
<b>Câblage</b>	Assurez-vous que les câbles ne bloquent pas de pièces en mouvement. Remplacez tout câble endommagé et tout connecteur devenu lâche.	
<b>Pièces servant à la fixation</b>	Assurez-vous de l'absence de toute vis, bride ou connecteur desserré. Ne pas serrer excessivement des vis métalliques dans des pièces en plastique. Serrez les vis de façon à ce que les pièces soient parfaitement jointives, et ne donner ensuite qu'1/8ème de tour supplémentaire.	
<b>Rotors</b>	Vérifiez l'absence de tout dommage au niveau des pales de rotor et des pièces en mouvement à vitesse élevée. Citons, au nombre des dommages que peuvent présenter ces pièces : fentes, criques, bavures ou rayures. Remplacez les pièces endommagées avant d'effectuer un vol.	

## Guide de dépannage

Problème	Cause possible	Solution
Le quadcoptère répond de façon incorrecte ou nécessite l'ajout de trim pour arrêter le mouvement.	L'appareil n'a pas été initialisé sur une surface à niveau.	Déconnectez la batterie, remplacez les trims au neutre et réinitialisez le quadcoptère.
	La batterie n'est pas correctement placée dans son support.	Placez la batterie de façon à obtenir l'équilibre au centre de son châssis.
Le quadcoptère ne répond pas aux gaz.	Le manche des gaz et/ou le trim est également trop haut.	Baissez le manche des gaz et placez le trim à la valeur la plus basse.
	Le quadcoptère à été déplacé durant l'initialisation.	Débranchez, puis rebranchez la batterie afin d'initialiser le quadcoptère en prenant soin de ne pas le déplacer durant cette opération.
	La voie des gaz est inversée.	Débranchez la batterie, inversez la voie des gaz, puis rebranchez la batterie.
Le quadcoptère ne fonctionne pas et dégage une odeur de brûlé après avoir branché la batterie.	La polarité de la batterie n'a pas été respectée.	Remplacez le module 5 en 1. Branchez la batterie en respectant la polarité.
Le quadcoptère a une autonomie et une puissance réduite.	La batterie n'est pas totalement chargée.	Rechargez totalement la batterie.
	Le chargeur n'est pas correctement alimenté.	Utilisez une autre prise USB pour alimenter le chargeur.
	La batterie est endommagée.	Remplacez la batterie en respectant les caractéristiques.
	La température est peut-être basse.	Vérifiez que la batterie est à température ambiante (20°) avant de l'utiliser.
La DEL du module clignote rapidement et l'appareil ne répond pas aux commandes. (durant l'affectation).	L'émetteur est trop près de l'appareil durant l'affectation.	Mettez l'émetteur hors tension. Eloignez-le de l'appareil. Débranchez puis rebranchez la batterie. Suivez les instructions d'affectation.
	Le bouton ou l'interrupteur d'affectation n'a pas été maintenu durant la mise sous tension de l'émetteur.	Mettez l'émetteur hors tension et répétez le processus d'affectation.
	L'appareil ou l'émetteur se trouve trop proche d'un grand objet métallique, d'un réseau sans fil ou d'un autre émetteur.	Placez l'avion et l'émetteur à un autre emplacement et retentez l'affectation.
La DEL du module clignote rapidement et le quadcoptère ne répond pas aux commandes (après l'affectation).	Moins de 5 secondes se sont écoulées entre l'allumage de l'émetteur et la connexion de la batterie de vol sur le quadcoptère.	Laissez l'émetteur sous tension. Débranchez puis rebranchez la batterie du quadcoptère.
	Le quadcoptère est affecté à une mémoire de modèle différente (radios ModelMatch uniquement).	Sélectionnez la mémoire de modèle correcte sur l'émetteur. Débranchez puis rebranchez la batterie du quadcoptère.
	Charge des batteries de l'émetteur trop faible.	Remplacez ou chargez les batteries de l'émetteur.
	L'appareil ou l'émetteur se trouve trop proche d'un grand objet métallique, d'un réseau sans fil ou d'un autre émetteur.	Placez l'avion et l'émetteur à un autre emplacement et retentez la connexion.
Crash immédiatement après avoir décollé.	Les hélice ne sont pas correctement placées ou vous n'avez pas sélectionné la bonne configuration.	Effectuez les modifications nécessaires.

## Assemblage de l'aile aérienne

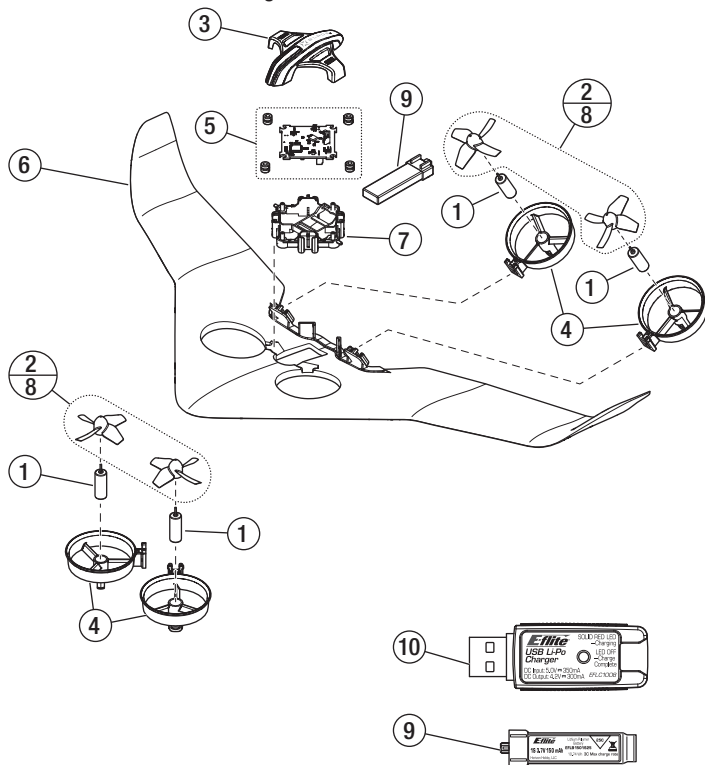

## Assemblage Quadricoptère

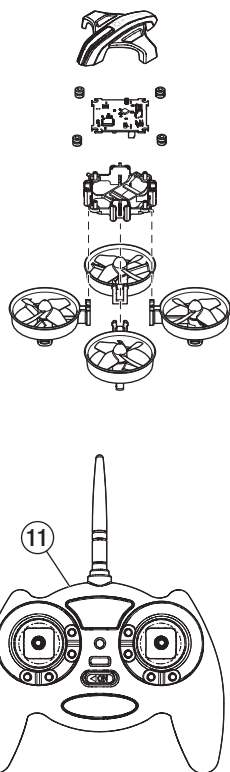

## Pièces de rechange

Référence	Description	Référence	Description
1	BLH8521 Ensemble moteur Pro (4)	7	BLH9804 Châssis principal
2	BLH8705 Ensemble d'hélices, blanc (4)	8	BLH9801 Ensemble d'hélices (4)
3	BLH9807 Verrière, rouge	9	EFLB1501S25 3,7 V 150 mAh 1S 25 C Li-Po
4	BLH9803 Ensemble de conduits (2)	10	EFLC1008 Chargeur USB Li-Po 1S 350 mAh
5	BLH9802 Panneau de commande	11	EFLH1064/B Émetteur Blade MLP4DSM 4 canaux, 2,4GHz : BMCX2, 120SR
6	BLH08301 Aile de remplacement		

## Pièces facultatives

Référence	Description	Référence	Description
BLH8302	Ensemble de feux de navigation à DEL : Inductrix Switch Air	BLH8852	Caméra avec OSD
BLH7840	USB: Programmeur Multi Rotor	BLH9809	Ensemble d'options pour verrière (bleue) avec hélices
EFLB2001S45	3,7 V 200 mAh 1S 45 C Li-Po		

# Garantie limitée

## Durée de la garantie

Garantie exclusive - Horizon Hobby, LLC (Horizon) garantit que le Produit acheté (le « Produit ») sera exempt de défauts matériels et de fabrication à sa date d'achat par l'Acheteur. La durée de garantie correspond aux dispositions légales du pays dans lequel le produit a été acquis. La durée de garantie est de 6 mois et la durée d'obligation de garantie de 18 mois à l'expiration de la période de garantie.

## Limitations de la garantie

- La garantie est donnée à l'acheteur initial (« Acheteur ») et n'est pas transférable. Le recours de l'acheteur consiste en la réparation ou en l'échange dans le cadre de cette garantie. La garantie s'applique uniquement aux produits achetés chez un revendeur Horizon agréé. Les ventes faites à des tiers ne sont pas couvertes par cette garantie. Les revendications en garantie seront acceptées sur fourniture d'une preuve d'achat valide uniquement. Horizon se réserve le droit de modifier les dispositions de la présente garantie sans avis préalable et révoque alors les dispositions de garantie existantes.
- Horizon n'endosse aucune garantie quant à la vendabilité du produit ou aux capacités et à la forme physique de l'utilisateur pour une utilisation donnée du produit. Il est de la seule responsabilité de l'acheteur de vérifier si le produit correspond à ses capacités et à l'utilisation prévue.
- Recours de l'acheteur – Il est de la seule discrétion d'Horizon de déterminer si un produit présentant un cas de garantie sera réparé ou échangé. Ce sont là les recours exclusifs de l'acheteur lorsqu'un défaut est constaté.

Horizon se réserve la possibilité de vérifier tous les éléments utilisés et susceptibles d'être intégrés dans le cas de garantie. La décision de réparer ou de remplacer le produit est du seul ressort d'Horizon. La garantie exclut les défauts esthétiques ou les défauts provoqués par des cas de force majeure, une manipulation incorrecte du produit, une utilisation incorrecte ou commerciale de ce dernier ou encore des modifications de quelque nature qu'elles soient.

La garantie ne couvre pas les dégâts résultant d'un montage ou d'une manipulation erronés, d'accidents ou encore du fonctionnement ainsi que des tentatives d'entretien ou de réparation non effectuées par Horizon. Les retours effectués par le fait de l'acheteur directement à Horizon ou à l'une de ses représentations nationales requièrent une confirmation écrite.

## Limitation des dommages

Horizon ne saurait être tenu pour responsable de dommages conséquents directs ou indirects, de pertes de revenus ou de pertes commerciales, liés de quelque manière que ce soit au produit et ce, indépendamment du fait qu'un recours puisse être formulé en relation avec un contrat, la garantie ou l'obligation de garantie. Par ailleurs, Horizon n'acceptera pas de recours issus d'un cas de garantie lorsque ces recours dépassent la valeur unitaire du produit. Horizon n'exerce aucune influence sur le montage, l'utilisation ou la maintenance du produit ou sur d'éventuelles combinaisons de produits choisis par l'acheteur. Horizon ne prend en compte aucune garantie et n'accepte aucun recours pour les blessures ou les dommages pouvant en résulter. Horizon Hobby ne saurait être tenu responsable d'une utilisation ne respectant pas les lois, les règles ou réglementations en vigueur.

En utilisant et en montant le produit, l'acheteur accepte sans restriction ni réserve toutes les dispositions relatives à la garantie figurant dans le présent document. Si vous n'êtes pas prêt, en tant qu'acheteur, à accepter ces dispositions en relation avec l'utilisation du produit, nous vous demandons de restituer au vendeur le produit complet, non utilisé et dans son emballage d'origine.

## Indications relatives à la sécurité

Ceci est un produit de loisirs perfectionné et non un jouet. Il doit être utilisé avec précaution et bon sens et nécessite quelques aptitudes mécaniques ainsi que mentales. L'incapacité à utiliser le produit de manière sûre et raisonnable peut provoquer des blessures et des dégâts matériels conséquents. Ce produit n'est pas destiné à être utilisé par des enfants sans la surveillance par un tuteur. La notice d'utilisation contient des indications relatives à la sécurité ainsi que des indications concernant la maintenance et le fonctionnement du produit. Il est absolument indispensable de lire et de comprendre ces indications avant la première mise en service. C'est uniquement ainsi qu'il sera possible d'éviter une manipulation erronée et des accidents entraînant des blessures et des dégâts. Horizon Hobby ne saurait être tenu responsable d'une utilisation ne respectant pas les lois, les règles ou réglementations en vigueur.

## Questions, assistance et réparations

Votre revendeur spécialisé local et le point de vente ne peuvent effectuer une estimation d'éligibilité à l'application de la garantie sans avoir consulté Horizon. Cela vaut également pour les réparations sous garantie. Vous voudrez bien, dans un tel cas, contacter le revendeur qui conviendra avec Horizon d'une décision appropriée, destinée à vous aider le plus rapidement possible.

## Maintenance et réparation

Si votre produit doit faire l'objet d'une maintenance ou d'une réparation, adressez-vous soit à votre revendeur spécialisé, soit directement à Horizon. Emballez le produit soigneusement. Veuillez noter que le carton d'emballage d'origine ne suffit pas, en règle générale, à protéger le produit des dégâts pouvant survenir pendant le transport. Faites appel à un service de messagerie proposant une fonction de suivi et une assurance, puisque Horizon ne prend aucune responsabilité pour l'expédition du produit jusqu'à sa réception acceptée. Veuillez joindre une preuve d'achat, une description détaillée des défauts ainsi qu'une liste de tous les éléments distincts envoyés. Nous avons de plus besoin d'une adresse complète, d'un numéro de téléphone (pour demander des renseignements) et d'une adresse de courriel.

## Garantie et réparations

Les demandes en garantie seront uniquement traitées en présence d'une preuve d'achat originale émanant d'un revendeur spécialisé agréé, sur laquelle figurent le nom de l'acheteur ainsi que la date d'achat. Si le cas de garantie est confirmé, le produit sera réparé. Cette décision relève uniquement d'Horizon Hobby.

## Réparations payantes

En cas de réparation payante, nous établissons un devis que nous transmettons à votre revendeur. La réparation sera seulement effectuée après que nous ayons reçu la confirmation du revendeur. Le prix de la réparation devra être acquitté au revendeur. Pour les réparations payantes, nous facturons au minimum 30 minutes de travail en atelier ainsi que les frais de réexpédition. En l'absence d'un accord pour la réparation dans un délai de 90 jours, nous nous réservons la possibilité de détruire le produit ou de l'utiliser autrement.

**ATTENTION: Nous n'effectuons de réparations payantes que pour les composants électroniques et les moteurs. Les réparations touchant à la mécanique, en particulier celles des hélicoptères et des voitures radiocommandées, sont extrêmement coûteuses et doivent par conséquent être effectuées par l'acheteur lui-même.**



## Informations de contact du service et de la garantie

Pays d'achat	Horizon Hobby	Numéro de téléphone/E-mail	Adresse
Amérique du Nord	Horizon Service Center (Repairs and Repair Requests)	servicecenter.horizonhobby.com/ RequestForm/	2904 Research Rd Champaign, Illinois, 61822 USA
	Horizon Product Support (Product Technical Assistance)	productsupport@horizonhobby.com 877-504-0233	
	Sales	websales@horizonhobby.com 800-338-4639	
Union européenne	Horizon Technischer Service	service@horizonhobby.eu	Hanskampring 9 D 22885 Barsbüttel, Germany
	Sales: Horizon Hobby GmbH	+49 (0) 4121 2655 100	

## Informations IC

**IC: CAN ICES-3 (B)/NMB-3(B)**

**IC (Émetteur): 6175A-BRWDXMT**

**IC (Quadcopter): 6157A-BLH9706**

Le présent appareil est conforme aux CNR d'Industrie Canada applicables aux appareils radio exempts de licence. L'exploitation est autorisée aux deux conditions suivantes : (1) l'appareil ne doit pas produire de brouillage, et (2) l'utilisateur de l'appareil doit accepter tout brouillage radioélectrique subi, même si le brouillage est susceptible d'en compromettre le fonctionnement.

## Informations de conformité pour l'Union Européenne

**CE** Déclaration de conformité de l'union européenne :

**BLH8300:** Horizon Hobby, LLC déclare par la présente que ce produit est en conformité avec les exigences essentielles et les autres dispositions des Directives RED et CEM.

**BLH8380:** Horizon Hobby, LLC déclare par la présente que ce produit est en conformité avec les exigences essentielles et les autres dispositions des Directives RED et CEM.

Une copie de la déclaration de conformité Européenne est disponible à : <http://www.horizonhobby.com/content/support-render-compliance>.



### Instructions relatives à l'élimination des D3E pour les utilisateurs résidant dans l'Union Européenne

Ce produit ne doit pas être éliminé avec d'autres déchets. Il est de la responsabilité de l'utilisateur d'éliminer les équipements rebutés en les remettant à un point de collecte désigné en vue du recyclage des déchets d'équipements électriques et électroniques. La collecte et le recyclage séparés de vos équipements usagés au moment de leur mise au rebut aideront à préserver les ressources naturelles et à assurer le recyclage des déchets de manière à protéger la santé humaine et l'environnement. Pour plus d'informations sur les points de collecte de vos équipements usagés en vue du recyclage, veuillez contacter votre mairie, votre service de collecte des ordures ménagères ou le magasin dans lequel vous avez acheté le produit.

©2019 Horizon Hobby, LLC.

Blade, the Blade logo, Inductrix, BNF and Bind-N-Fly logo, E-flite, SAFE, the SAFE logo, DSM, DSM2, DSMX, ModelMatch and the Horizon Hobby logo are trademarks or registered trademarks of Horizon Hobby, LLC. The Spektrum trademark is used with permission of Bachmann Industries, Inc. Futaba is a registered trademark of Futaba Denshi Kogyo Kabushiki Kaisha Corporation of Japan. All other trademarks, service marks or logos are property of their respective owners.

Created 12/18

60431.1

BLH8300 / BLH8380